



GOOD  
DESIGN



APW<sup>®</sup> 230

Shall we open, AP Window  
by YKK AP



Shall we open, AP Window  
by YKK AP



窓は、えらぶ時代へ。

暮らしの心地よさは、きっと窓からやってくる。  
デザインも、機能も、テクノロジーも、  
すべてに「**Long Life Quality**」を目指したAPWなら、  
窓ひとつで住まいや暮らしを変えていきます。

**ちいさな画期的。APW 230 誕生**

独自の樹脂成型により実現した、洗練の小窓。  
自在に組合せができ、住まいに新たな驚きをもたらします。

2007年日経優秀製品・サービス賞 優秀賞  
受賞



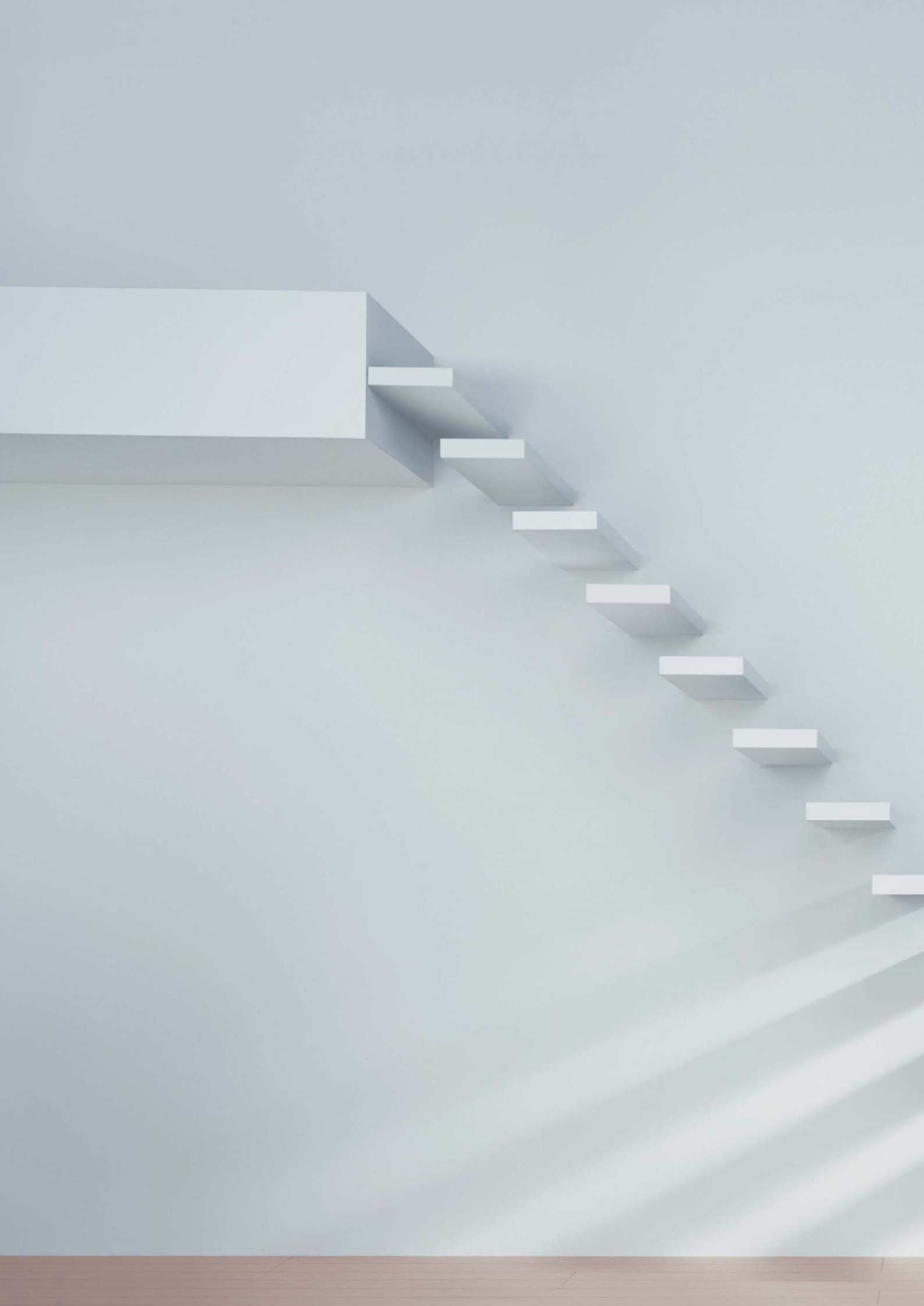



小さな発想からはじまる、かつてない驚きと愉しさ。

---

coordinate Point

---



窓をファサードのアクセントに。さりげないのに個性がきわだつ。

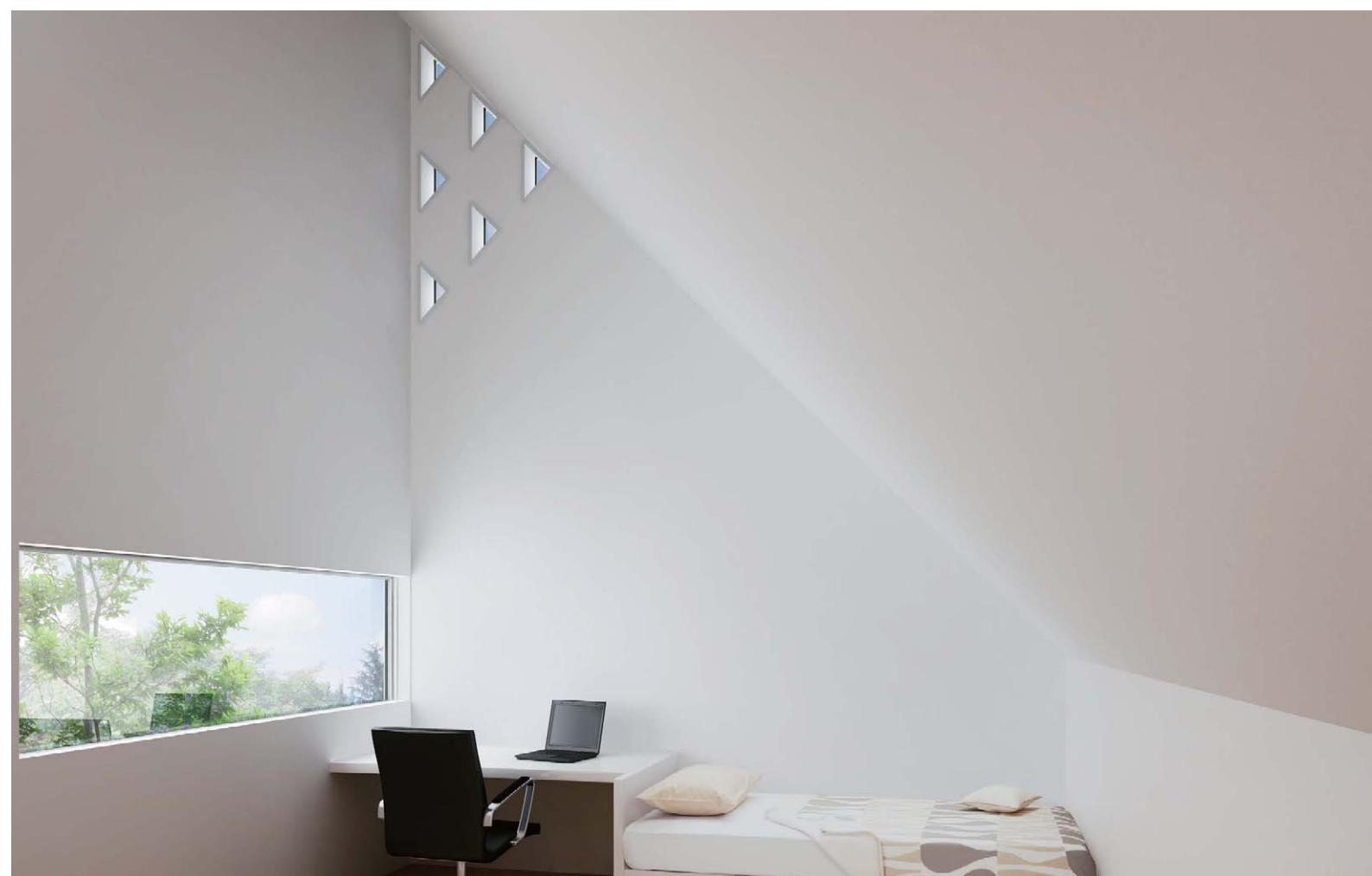

\*窓以外の商品については一部販売終了の商品が掲載されています。あらかじめご了承ください。

---

coordinate Line

---





ファサードに斬新な表情を、インテリアに光の帯が描く明るいアートを。

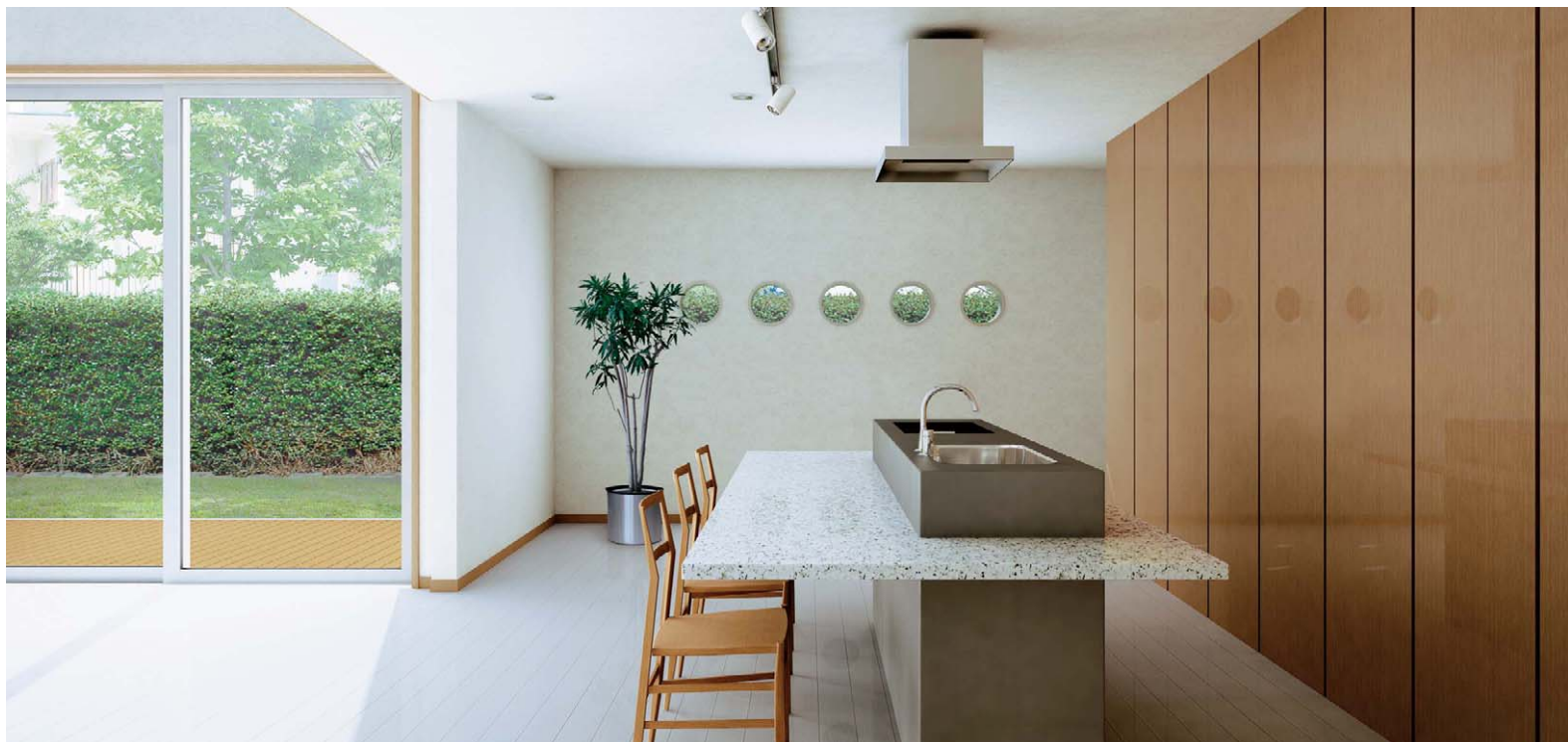

※窓以外の商品については一部販売終了の商品が掲載されています。あらかじめご了承ください。

---

coordinate Surface

---



視線を引き寄せる、自在な形。広い壁面に、自由な発想が踊る。



\* 窓以外の商品については一部販売終了の商品が掲載されています。あらかじめご了承ください。

---

# Type Variation

窓フレーム幅の寸法をすべて統一。  
異なる形の組合せも、違和感のない仕上がりに。

**1/4円FIX窓・三角FIX窓 2013年10月末 販売終了**

Exterior

Interior

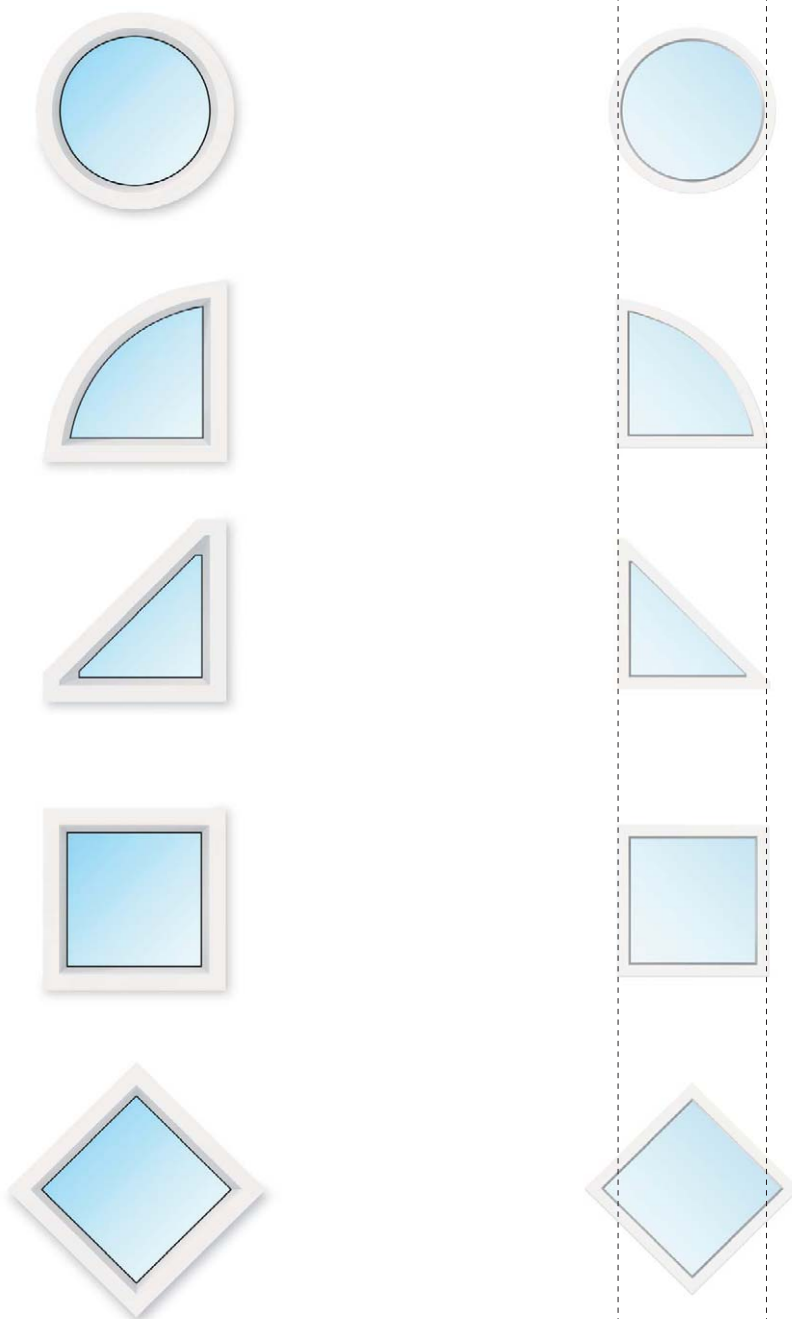

## Color Variation

こだわりのカラーバリエーションで、  
ファサードに多彩な表情と斬新な個性を。

商品色：ベージュ・レンガ・ブルー・グリーン  
(一般仕様) 2014年2月末販売終了  
(防火仕様) 2014年1月末販売終了

14年4月追加

ホワイト

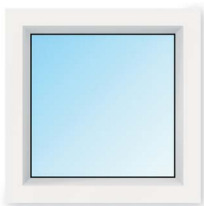

明るく清潔な色が、軽快なファサードを演出。

ピュアシルバー

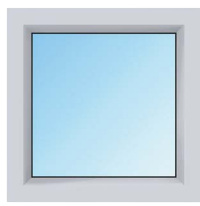

軽快でニュートラルな色調が洗練された印象に。

ステン



さまざまなスタイルに調和する、クールでモダンな印象。

ブラウン



温もりを感じさせるソフトな色で、落ち着いた印象に。

ブラック



ファサードを引き締める重厚感、高級感のある色。

ベージュ

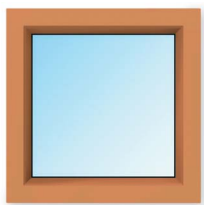

ソフトでスマートな印象を与えるナチュラル感が魅力。

レンガ



自然素材を連想させる、深みと暖かみのある色。

ブルー



洗練されたファサードを引き立て、シャープな印象に。

グリーン

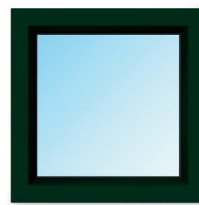

落ち着きと個性をあわせ持ち、自然素材に美しく調和。

ミルクィーホワイト  
(内装額縁色)



優しいホワイトが、壁の色に美しくフィット。内装額縁は1色のみを設定となります。

# combination Point

A | 屋根勾配にさりげなく調和する、妻面上部のアクセント窓

1/4円FIX窓・三角FIX窓 2013年10月末 販売終了

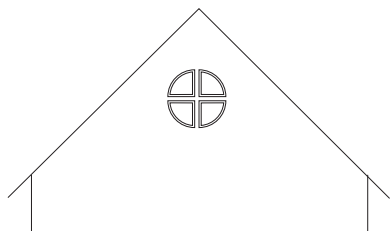

¥112,000

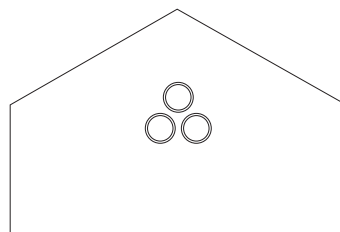

¥84,000

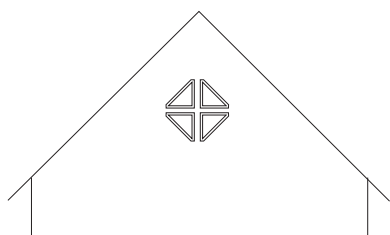

¥112,000

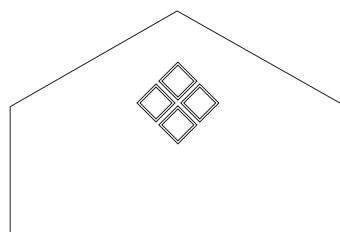

¥112,000

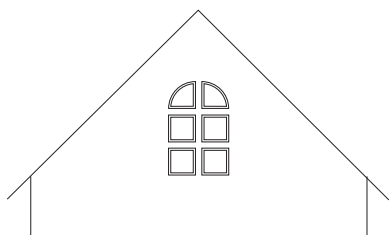

¥168,000

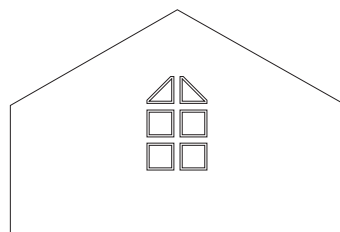

¥168,000

B | シンプルなファサードの中心で存在感を放つワンポイント窓

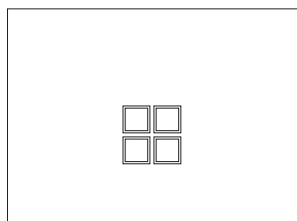

¥112,000

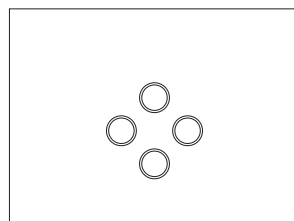

¥112,000

印象的なワンポイントを描く、様々な形。

C | 住宅のラインに美しく沿い、ファサードの輪郭を強調する窓

1/4円FIX窓・三角FIX窓 2013年10月末 販売終了

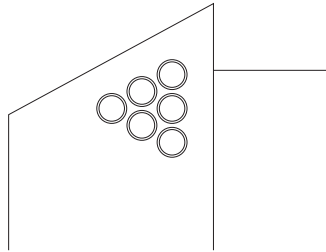

¥168,000

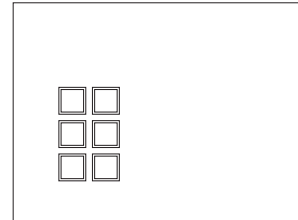

¥168,000

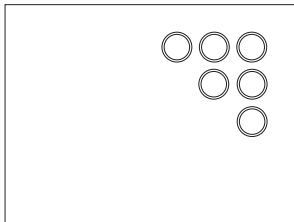

¥168,000



¥168,000

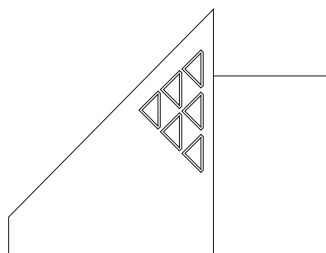

¥168,000

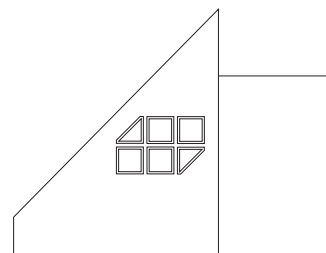

¥168,000

---

## combination Line

変化とリズムのあるラインで、ファサードとインテリアに表情を与える窓

1/4円FIX窓・三角FIX窓 2013年10月末 販売終了

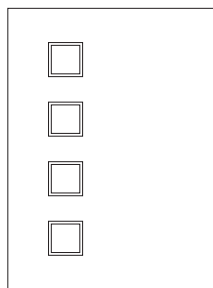

¥112,000

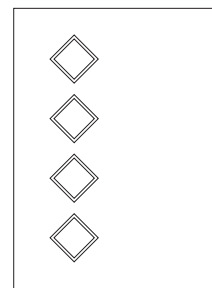

¥112,000

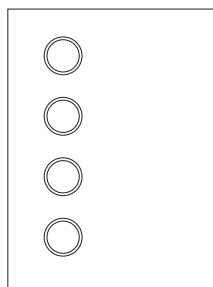

¥112,000

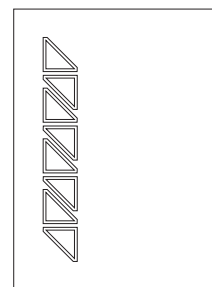

¥224,000

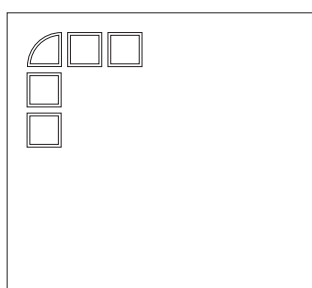

¥140,000

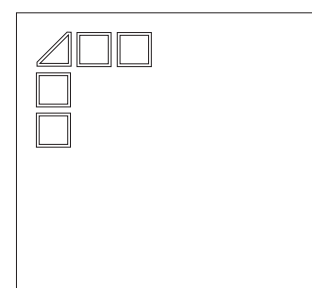

¥140,000



日差しの動きをデザインする、様々なライン。

1/4円FIX窓・三角FIX窓 2013年10月末 販売終了

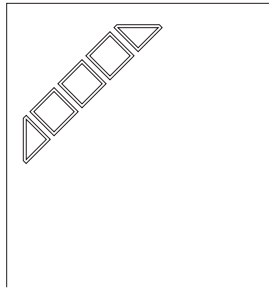

¥140,000

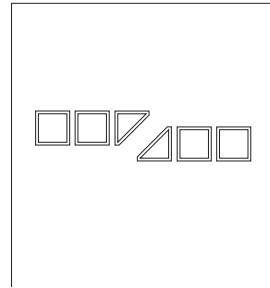

¥168,000

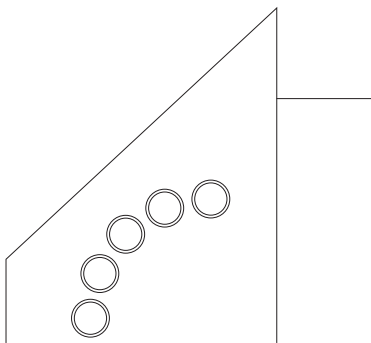

¥140,000

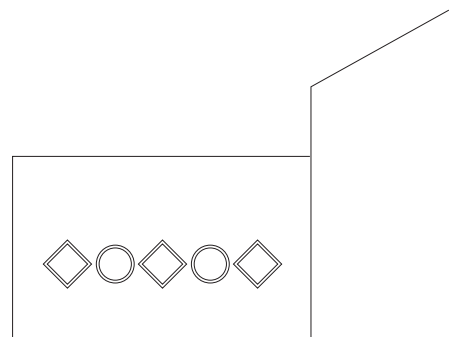

¥140,000

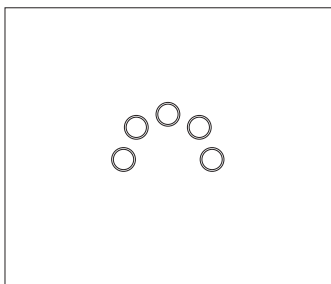

¥140,000

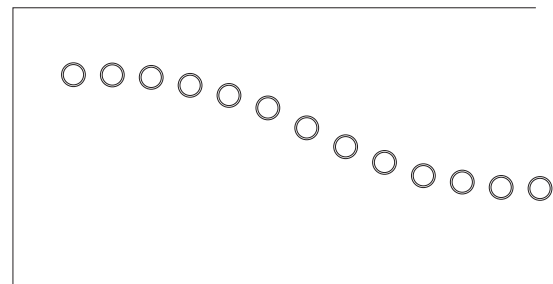

¥364,000

# combination Surface

A | 光の変化を大胆にちりばめながら、壁面全体で採光する窓

1/4円FIX窓・三角FIX窓 2013年10月末 販売終了

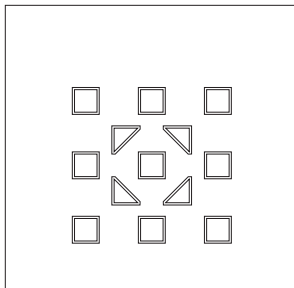

¥364,000

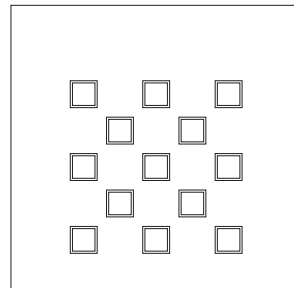

¥364,000

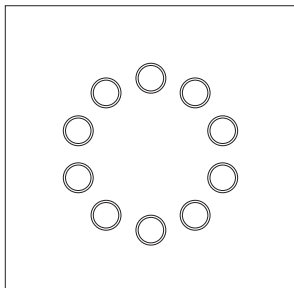

¥280,000

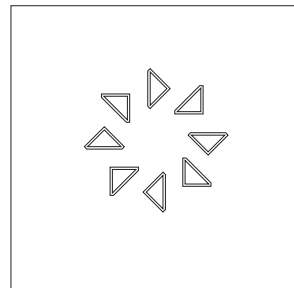

¥224,000

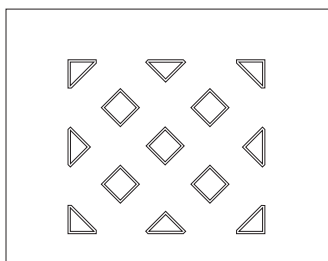

¥364,000

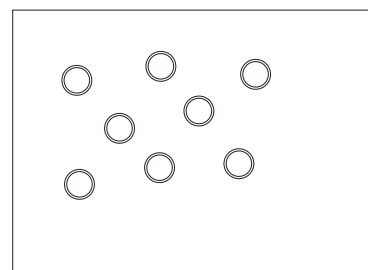

¥224,000

点の集まりで光を取り込む、様々な密度。

B | プライバシーを守り、光あふれる空間を創るファサードの大採光窓

1/4円FIX窓・三角FIX窓 2013年10月末 販売終了

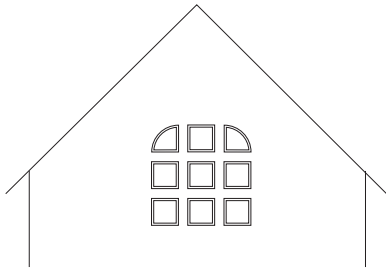

¥252,000

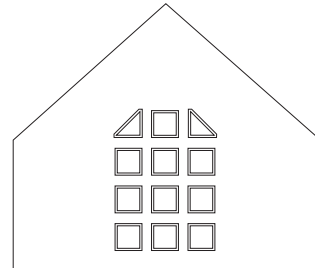

¥336,000

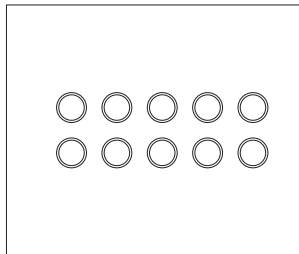

¥280,000

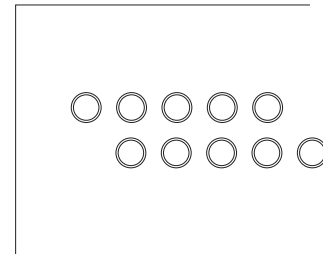

¥280,000

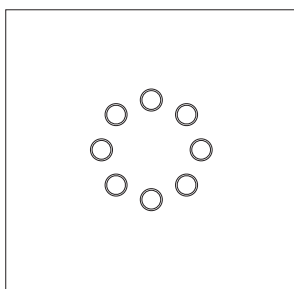

¥224,000

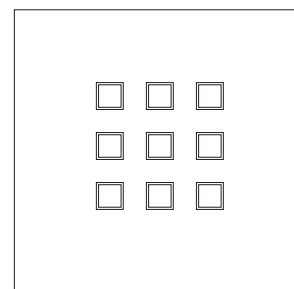

¥252,000

---

## Detail

---

1/4円FIX窓・三角FIX窓 2013年10月末 販売終了



APW 230は、従来の窓とは全く異なる「樹脂一体成型」から生まれました。それは、今までできなかったこと、あきらめてしまっていたことを、もっと手軽に、思いのままに実現するための新発想。洗練されたフォルム、美しいライン、すっきり統一されたサイズのコツが、ここにあります。



一体成型のメリットを生かし、つなぎ目のない洗練された円形、なめらかなR形状をデザインに取り入れています。



つなぎ目のない内装額縁をセットでご用意。施工の手間を軽減し、美しい仕上がりを実現します。

---

洗練されたデザイン、優れた施工性と性能。独自の新構造が、さまざまな価値を生みだす。

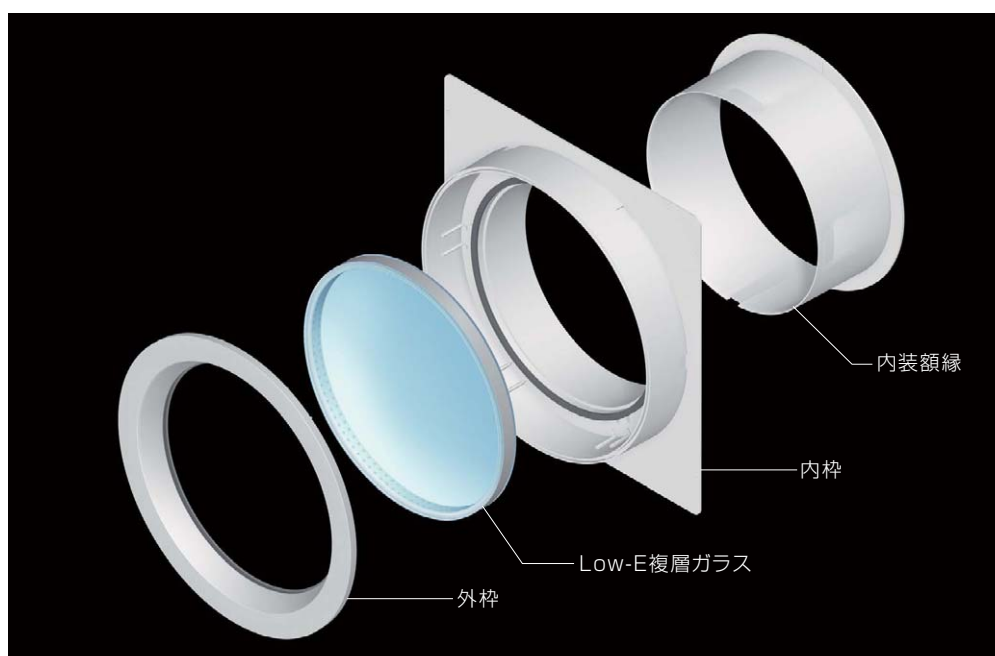

全ての窓タイプを3つの樹脂パーツとLow-E複層ガラスで構成。外枠から内装額縁まで標準装備になります。

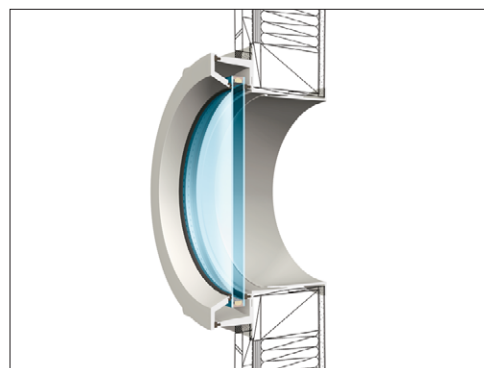

標準壁厚タイプ(108~162mm)  
熱を伝えにくい樹脂素材とLow-E複層ガラスを使用。  
断熱性に優れ、結露を防ぎます。

# Specification

メーカー希望小売価格

1/4円FIX窓・三角FIX窓 2013年10月末 販売終了

デザイン	サイズ	姿 図	全 色
丸FIX	$\phi = 280$		<ul style="list-style-type: none"> <li>■ 一般仕様 標準壁厚タイプ                             <ul style="list-style-type: none"> <li>● 透明・型ガラス ¥28,000</li> </ul> </li> <li>■ 防火仕様 標準壁厚タイプ                             <ul style="list-style-type: none"> <li>● 網入透明ガラス ¥37,000</li> <li>● 網入型ガラス ¥33,300</li> </ul> </li> </ul>
1/4円FIX	W=247 H=247		
三角FIX	W=228 H=228		
スクエアFIX	W=250 H=250		
菱形FIX	W=354 H=354		

表示価格はメーカー希望小売価格です。現場搬入費、取付費等は含まれておりません。  
 防火仕様の場合、網入ガラスになります。  
 厚壁タイプ(163~220mm)にも対応可能です。  
 ■ 一般仕様 厚壁タイプ 透明・型ガラス ¥35,500

## 製作範囲

規格品のみ(オーダー対応不可)

## 仕様

本体	枠	高耐候性樹脂成形材
	額縁	高耐候性樹脂成形材

## 枠納まり・枠見込み寸法

半外付納まり

130mm(10mm+59mm+61mm(かかり代))

※下部には水抜き穴があいていますので、外壁施工の際、絶対にふさがらないでください。

## 性能

耐風圧

S-3

気密

A-4

水密

W-4

遮音

住宅性能表示 音環境 透過損失等級(外壁開口部) 等級3  
※試験結果による(4mm+A15+4mmLow-E複層ガラス使用時)。

断熱性

次世代省エネルギー基準適合地域 I~V地域  
(熱貫流率 $2.33\text{W}/\text{m}^2\cdot\text{K}$ 以下)  
※建具の仕様による(空気層12mm以上のLow-E複層ガラス使用時)。

\*次世代省エネルギー基準に適合するには、断熱性に加え日射遮蔽のための基準を満たす必要があります。

## 採用上のご注意

- ◎本商品はRC造には取付けられません。
- ◎浴室への取付けはできません。
- ◎下枠上端と床仕上げ面は同一面(掃き出し納まり)にしないでください。
- ◎外壁仕上げ後では取付けできませんので必ず構造体に先付けしてください。
- ◎木造作仕上げ、塗り壁仕上げ、クロス仕上げは現地での内装工事対応となります。
- ◎下部には水抜き穴があいていますので、外壁施工の際、絶対にふさがらないでください。
- ◎給湯器からの排気ガスが直接あたる場所に設置しないでください。排気ガスにより商品が変形する恐れがあります。

## 知っていただきたい現象

- ◎二重ガラス(複層ガラス)や断熱窓を使用しても室内環境によって結露が発生する場合があります。
- ◎ガラスは熱によって膨張する性質を持っており、膨張の差によるひずみがガラスの「強度」を超えた場合熱割れが発生します。
- ◎複層ガラスの場合、外力によってできるキズやごくまれに残存する不純物に起因するキズにより突然亀裂が入る場合があります。
- ◎複層ガラスのゆがみについて  
気体には「気体の体積は圧力に反比例し、絶対温度に比例する」(ボイル・シャルルの法則)特徴があります。複層ガラスは密閉された構造ですので、温度変化等によって内圧変化が発生した場合、周囲の大気圧とバランスが取れるまで、ガラスのそりが生じます。その結果、ガラス表面の反射映像にはゆがみが生じることになります。とくにLow-E複層ガラスではガラスの反射率が高いため、ゆがみが目立つことがあります。

# 納まり

© APW 230 FIX窓 標準納まり

縮尺 1/6 単位:mm

内観姿図

1/4円FIX窓・三角FIX窓 2013年10月末 販売終了

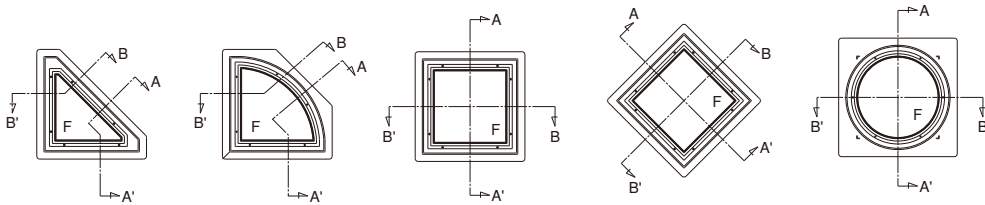

◎ A-A'断面

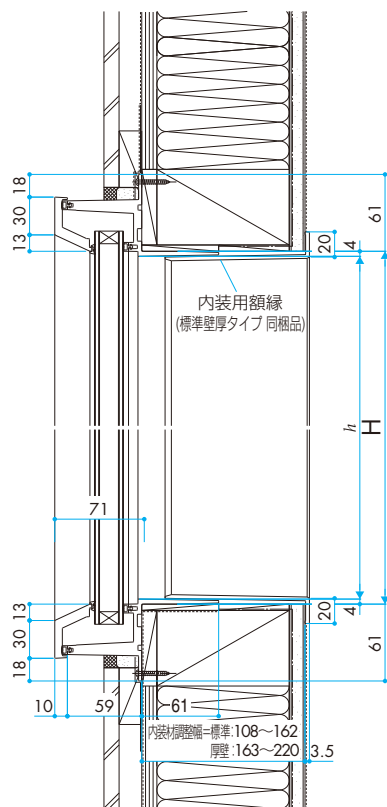

◎ B-B'断面

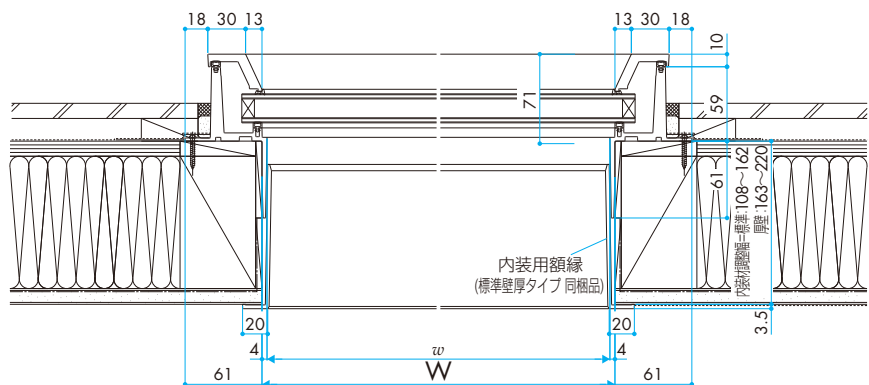



# 外形寸法

単位: mm

1/4円FIX窓・三角FIX窓 2013年10月末 販売終了

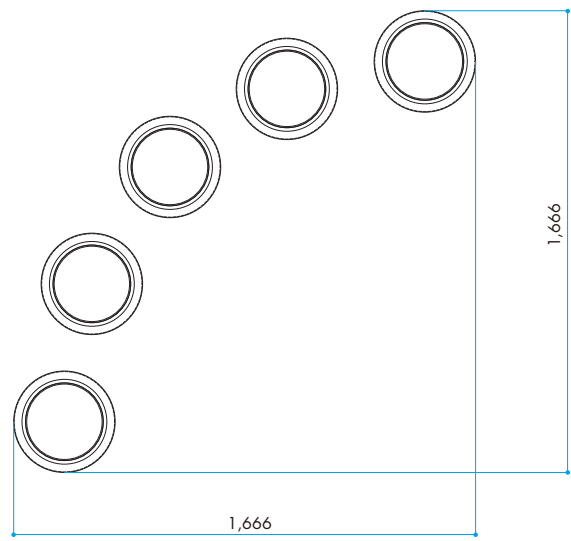
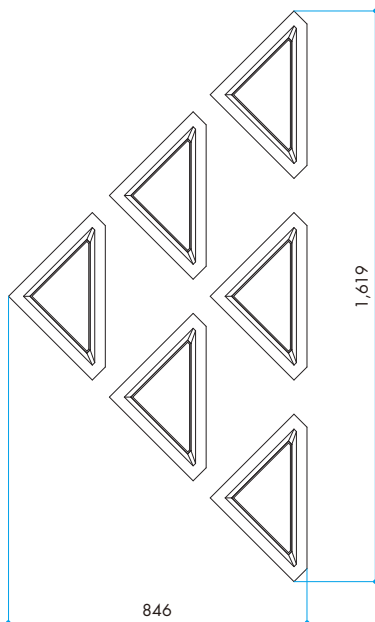
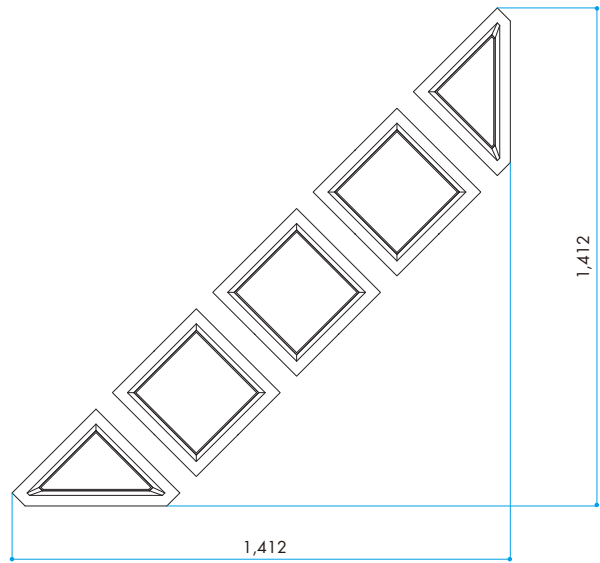
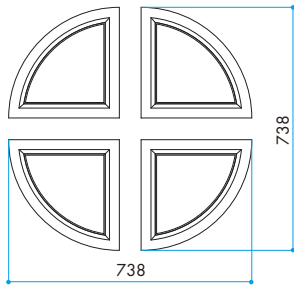

# APW® 10年保証

商品10年保証

APW ご採用予定のオーナー様へ

APW 10年保証のご案内です。

APW 10年保証はオーナー様に安心して商品をお使いいただくために  
商品を10年間保証する制度です。

詳しくは下記の商品保証についてをご確認ください。

ご不明な点がございましたら当社お客様相談室にご相談ください。

## 商品保証について

本書は、当社の商品（APW230）に関し、ここに記載の保証期間、保証内容の範囲において商品保証を行うことをお約束するものです。保証期間中に（APW230）を構成する窓枠・複層ガラス・部品に故障、損傷などの不具合（以下「不具合」といいます）が発生した場合には、まず当社メンテナンスセンターにご相談ください。

### ■保証期間

- ①窓枠・複層ガラス・部品の支給  
建築会社様よりの引き渡し日（注1、注2）から10年間（電装部品・網戸ネットについては2年間）無償にて支給いたします。
- ②商品の修理  
建築会社様よりの引き渡し日（注1、注2）から2年間、複層ガラスの内部結露は10年間修理工賃を負担いたします。  
（注1）改修工事の場合は、改修部分の工事完了の日とします。  
（注2）分譲住宅（建売住宅）の場合は、建築主様への引き渡し日とします。  
上記期間経過後は有料となります。

### ■保証内容

取扱説明書「使い方&お手入れガイドブック」、本体ラベルまたはその他の注意書きに基づく適正なご使用状態で、保証期間内に保証対象となる不具合が発生した場合には、下記に例示する免責事項を除き無料で商品の修理、代わりに窓枠を構成する部材・複層ガラス・部品を支給いたします。保証期間経過後は有料となります。ただし、商品の仕様を変更、販売を完了させていただいている場合は同一の窓枠を構成する部材・複層ガラス・部品でなく代替可能な窓枠を構成する部材・複層ガラス・部品にて対応させていただく場合があります。また、商品からの雨水浸入の際には建築会社様への引き渡し日（注1、注2）から10年間の保証をいたします。なお、強風雨時に、サッシ下枠に雨水がたまるがありますが、これは商品上の特性であり不具合ではありません。不具合といえる雨水浸入は、サッシ下枠を越えて室内に雨水が流れ出たり、あふれ出たりすることです。

### ■免責事項

保証期間内でも、次の場合には有料となります。

- ①当社または当社認定の「品質技術修了者」によらない加工、組立、調整、管理、メンテナンスなどに起因する不具合  
（例：当社または当社認定の「品質技術修了者」以外の業者が行った作業等により発生した不具合）
- ②施工全般に起因する不具合
- ③建築躯体の変形など商品以外に起因する商品の不具合  
（例：商品を取り付けている建物の柱などが変形すること等により発生する不具合）
- ④商品の日常の使用・機能に影響を及ぼさない部材、部品の経年変化（使用に伴う消耗、摩耗、キズなど）や部材、部品の経年劣化（褪色、さび、かびなど）  
（例：商品使用期間経過とともに発生する商品外観色の褪色）
- ⑤商品周辺の自然環境、住環境などに起因する結露、腐食などの不具合（例えば、塩害による腐食。大気中に含まれる砂塵、煤煙、亜硫酸ガス等の物質、車・給湯器等の排気ガスなどが付着して起きる腐食。異常な温度・湿度環境による不具合など）
- ⑥天災その他の不可抗力（例えば、暴風、豪雨、高潮、地震、落雷、洪水、地盤沈下、火災、津波、噴火など）による不具合。またはこれらによって商品の性能を超える事態が発生した場合の不具合
- ⑦通常の生活条件下では予測することが不可能な現象、商品発売時点で実用化されている技術では予測することが不可能な現象、またはこれが原因で生じた不具合
- ⑧犬、猫、鳥、ねずみなどの小動物や虫などの害による不具合  
（例：小動物の噛みキズ、引掻きキズ等により発生する不具合）
- ⑨引き渡し後の操作誤り、調整不備または適切な維持管理を行わなかったことによる不具合  
（例：日常のお手入れを行わないこと等により発生する不具合）
- ⑩お客様自身の組立、取付、修理、改造（必要部品の取外しを含む）に起因する不具合  
（例：複層ガラス表面にフィルムを貼ることや塗料を塗ること等により発生する不具合）
- ⑪犯罪などの不法な行為に起因する破損や不具合  
（例：窃盗を目的に家に入るため商品を破壊すること等により発生する不具合）
- ⑫複層ガラスに生じた亀裂、破損による不具合  
（例：ガラスに飛来物があたること等によりガラスに亀裂や割れが発生する不具合）

### ■補修用部品の供給期間について

商品の機能を維持するために必要な補修用部品の最低供給期間は、当社における商品販売終了後10年間です。ただし、商品販売終了後10年に満たない場合でも補修用部品の供給が難しい場合は代替の商品を供給させていただくこともありますのでご了承ください。

※補修用部品には、商品の機能維持には問題のない範囲で色やデザインが異なる部品も含まれます。補修用部品に関してご不明の点がございましたら、当社お客様相談室にお問い合わせください。

※本書によって、お客様の法律上の権利を制限するものではありませんので、保証期間経過後の修理についてご不明な場合は、当社メンテナンスセンターにお問い合わせください。

※この商品保証は日本国内においてのみ適用されるものとし日本国外に納入される商品については適用しないものとします。

# YKK AP ショールームのご案内

## ■ショールーム品川

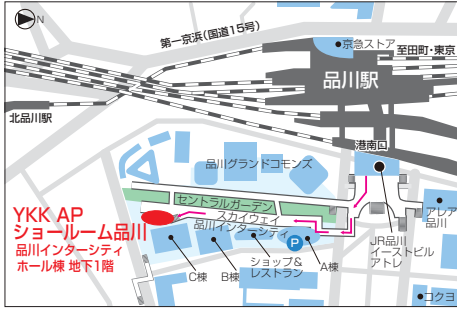

**開館時間:**  
10:00~17:00

**休館日:**毎週水曜日  
(ただし、祝日の場合は開館)。  
夏期休館日・年末年始休館日あり。休館日、開館時間につきましては、事前にご確認ください。

**所在地:**東京都港区港南2-15-4  
品川インターシティホール棟 地下1階  
【ご来館、展示についてのお問い合わせ】  
TEL.03-3472-1380

【モバイルサイト】  
ショールーム・地図は携帯電話から簡単にご覧いただけます。

## ■ショールーム新宿



**開館時間:**  
10:00~17:00

**休館日:**毎週水曜日  
(ただし、祝日の場合は開館)。  
夏期休館日・年末年始休館日あり。休館日、開館時間につきましては、事前にご確認ください。

**所在地:**東京都渋谷区代々木2-1-5  
JR南新宿ビル 8F  
【ご来館、展示についてのお問い合わせ】  
TEL.03-5302-1434

【モバイルサイト】  
ショールーム・地図は携帯電話から簡単にご覧いただけます。

## ■ショールーム大阪



**開館時間:**  
10:00~17:00

**休館日:**毎週水曜日  
(ただし、祝日の場合は開館)。  
夏期休館日・年末年始休館日あり。休館日、開館時間につきましては、事前にご確認ください。

**所在地:**大阪府大阪市北区角田町8-1  
梅田阪急ビルオフィスタワー 20F(阪急百貨店のビル)  
【ご来館、展示についてのお問い合わせ】  
TEL.06-6363-4334

【モバイルサイト】  
ショールーム・地図は携帯電話から簡単にご覧いただけます。

## ■ショールーム広島



**開館時間:**  
10:00~17:00

**休館日:**毎週水曜日  
(ただし、祝日の場合は開館)。  
夏期休館日・年末年始休館日あり。休館日、開館時間につきましては、事前にご確認ください。

**所在地:**広島県広島市南区宇品西4-1-36  
【ご来館、展示についてのお問い合わせ】  
TEL.082-505-2020

【モバイルサイト】  
ショールーム・地図は携帯電話から簡単にご覧いただけます。

## ■ショールーム福岡



**開館時間:**  
10:00~17:00

**休館日:**毎週水曜日  
(ただし、祝日の場合は開館)。  
夏期休館日・年末年始休館日あり。休館日、開館時間につきましては、事前にご確認ください。

**所在地:**福岡県福岡市博多区住吉1-2-25  
キャナルシティ・ビジネスセンタービル3F  
【ご来館、展示についてのお問い合わせ】  
TEL.092-292-3452

【モバイルサイト】  
ショールーム・地図は携帯電話から簡単にご覧いただけます。

※ショールームに展示されている商品は厳選されています。ご覧になりたい商品が展示されているかを事前にご確認ください。

## 販売店・建築会社・工務店様へのお願い

### 【商品選択上のごお願い】

●商品は、使用用途・使用場所などを限定しているもの、専門施工が必要となるものがあります。商品仕様をご確認のうえ、商品を選定してください。

### 【組立・施工上のごお願い】

●商品の組立・施工については、必ず説明書に従ってください。

### 【お施主様引渡し時のお願い】

●商品の取扱説明書(使い方&お手入れガイドブック)をご用意しています。必ず、お施主様や建築物を管理されている方にお渡しください。



YKK AP株式会社

- 表示内容は2013年11月現在のものです。
- 改良のため予告なく商品の仕様を変更することがありますので、あらかじめご了承ください。
- 商品の色は、印刷特性上実物と多少差が出ます。ご了承ください。
- 表示価格は2013年11月現在のメーカー希望小売価格です。現場搬入費、取付費等は含まれていません。
- 本紙上で使用する「APW」はYKK AP(株)の出願・登録商標です。
- 発行/2013年11月(1版)① Printed in Japan

商品に関するご相談・お問い合わせ、カタログのご請求は  
受付時間/月~土 9:00~17:30 (日・祝日・年末年始・夏期休暇等を除く)

■一般のお客様 ■建築・設計関係者様

☎0120-20-4134 ☎0120-72-4134

http://www.ykkap.co.jp/

●お問い合わせ、ご用命は……



\* A H 1 3 - 0 7 3 - 1 \*