

YKK AP
EXTERIOR®

総合カタログ

エクステリア

ガーデンエクステリア 総合カタログ

2015年4月価格改定版



2015

業務用
表示価格には、消費税
は含まれておりません
第1版

ヨーロッパの伝統に培われた造形美、〔ロートアイアン〕をイメージしたアイテムの数々。

自分の個性を大切に、住まいに格別のこだわりを持つ、そんな方々のニーズにお応えするのがロートアイアン調の「トラディション」シリーズです。ファサードに特別の美しさとゆとりをお届けするアイテムの数々が、住まいを個性的に演出します。

トラディション 門扉シリーズ の3つのテイスト

1 カジュアル クラシック



繊細でクラシカルなデザインは、さまざまなオーナメントやネームプレートなどでさらに装飾性の高いエレガントなデザインとなります。優雅な南欧風住宅にベストマッチします。

2 ナチュラル&シンプル



シンプルで飽きの来ないデザインは、四季の花々や植栽の施された外構に調和します。緑に囲まれたナチュラルな南欧風住宅にマッチします。

3 オーガニック

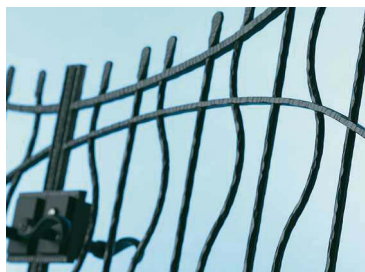

植物のラインをモチーフにした、おおらかで自由なデザインです。手づくり感あふれる緩やかなディテールは癒しの空間をつくります。やわらかく優しいデザインの南欧風住宅にマッチします。



トラディション 門扉2型 07-12/トラディション 機能門柱1型(門柱仕様)/トラディション フェンス2型 T100・フェンス4型 T60

《ロートアイアンとは…》

日本語で〔鍛鉄(たんでつ)〕のことで、鉄材を加工して独特の味わいを生み出すエクステリアアイテムです。古くは中世ヨーロッパで用いられ、いま世界で再び、注目を集めているこの伝統工芸品独特の造形美を、アルミ鋳物商品で表現しました。

《トラディション とは…》

ヨーロッパ伝統工芸の技術を生かし、テクスチャーにこだわり抜いた逸品です。「トラディション」は〔伝統〕という意味のスペイン語です。

色オーダー 規格色以外への色替えが可能です(対応可能色はP.18参照)。ただし、本体以外の部材・部品については、規格色よりお選びください。納期、価格につきましては、最寄りの支店・営業所へお問い合わせください。

デザインバリエーション



トラディショナル 門扉1型 ▶P.354



トラディショナル 門扉2型 ▶P.356
※写真はオーナメントB型付き



トラディショナル 門扉3型 ▶P.358
※写真はオーナメントC型付き



トラディショナル 門扉4型 ▶P.360
※写真はオーナメントG型R/L付き



トラディショナル 門扉5型 ▶P.362
※写真は親子開き



トラディショナル 門扉5B型 (バスケットツイストタイプ)
▶P.362 ※写真は親子開き

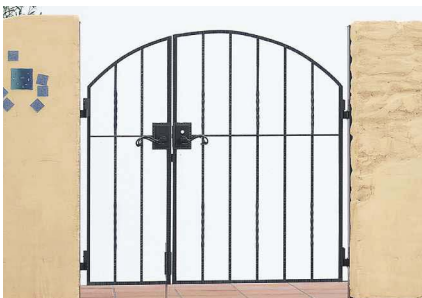

トラディショナル 門扉6型 ▶P.364
※写真は親子開き



トラディショナル 門扉6B型 (バスケットツイストタイプ)
▶P.364 ※写真は親子開き



トラディショナル 門扉7型 ▶P.366



トラディショナル 門扉7B型 (バスケットツイストタイプ)
▶P.366



トラディショナル 門扉8型 ▶P.368
※写真は親子開き



トラディショナル 門扉9型 ▶P.370
※写真は親子開き



トラディショナル 門扉10型 ▶P.372
※写真は親子開き



トラディショナル 門扉6型 ▶P.364



トラディショナル 門扉7型 ▶P.366
※写真は片開き

H
20
タイプ

アルヴァーコ
門まわり
シンプルモダン
ルナシス
セレネス
アールス
鋳物門扉
ファンタジア
オルニス
トラディショナル
ラウエールV
ラウエール

トラディション 門扉シリーズ

アルヴァーゴ

門まわり

シンブルモダン
門扉レジャーナ

ルナシス

セレネス

アールス

鋳物門扉

ファンタジア

オルニス

トラディション

ラヴェールV

ラヴェール

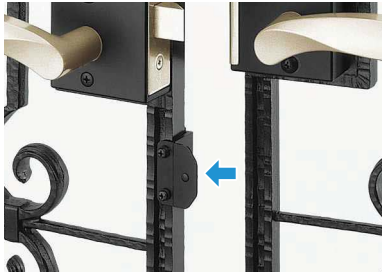

戸当り(錠ユニットに包装)

戸当りゴムにより、門扉を開閉する時でも大きな音がしたり、門扉を傷つけたりすることはありません。



ヒジツボカバー

門柱・内開き用ヒジツボ

ヒジツボにより、門扉を吊ったままの状態、門扉の前後左右の調整が可能です。また、防犯性と意匠性を兼ね備えたヒジツボカバーを標準装備しました(門柱ユニットに包装)。



門柱・外開き用ヒジツボ

門柱・外開き施工専用のヒジツボです。内開きと同じ寸法で門柱の内々に本体が納まり、片開きの場合でも左右の柱位置をそろえることができます(別売品)。

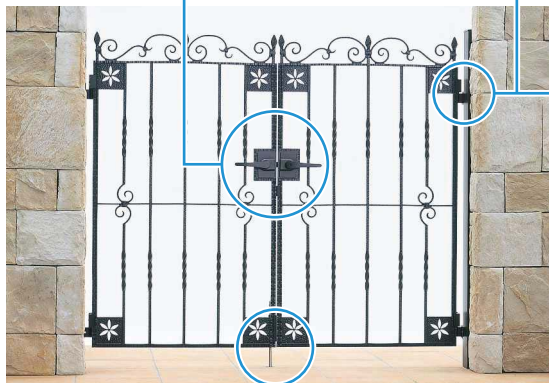

セキュリティ対策

抜け止めヒンジ(標準装備)

ヒンジは防犯性に配慮し、上・下ともに抜け止め部品をつけ、施工後の門扉を抜くにくくしています(錠ユニットに包装)。



道路側

家屋側

表裏同一模様

トラディション 機能門柱との組合せ ▶ P.536



ストッパー付き落し(φ13)

つまみ操作により、落し棒を地面に落した状態で門扉をしっかりロックできます(両開き用錠ユニットに包装。片開き用には付属していません)。

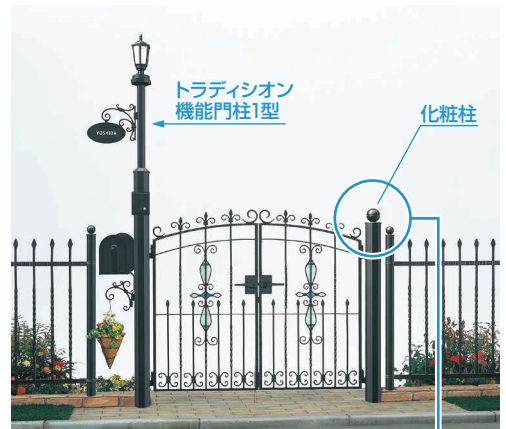

トラディション
機能門柱1型

化粧柱

さまざまな機能を盛り込んだ装備品を豊富に揃え、ヨーロッパ伝統の街灯をイメージした機能門柱との組合せが可能です。

打掛錠タイプ(棒鍵錠)

ハンドル錠C13型

標準

道路側、家屋側ともに棒鍵錠仕様です。錠受けにはABS樹脂の緩衝材を装着して、操作時の金属音を防ぎます。



道路側

家屋側

ラッチ錠タイプ(シリンダー錠)

ハンドル錠C14型

(選択)
台座は本体と同色ですが、ハンドルはブラチナステン色です。



道路側
(シリンダー錠)

家屋側
(エマーゼンシー)

ハンドル錠C15型

(選択)
ハンドル、台座とも本体と同色です。



道路側
(シリンダー錠)

家屋側
(エマーゼンシー)

ハンドル錠C18型

(選択)
ハンドル、台座とも本体と同色です。



道路側
(シリンダー錠)

家屋側
(エマーゼンシー)

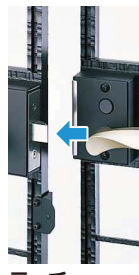

ラッチ

2種類の化粧柱 ▶ P.582



1型

1B型

1型は丸形状。1B型は、「トラディション」門扉5B、6B、7B型のバスケットツイストタイプと同じデザインをギボシとしています。また、1B型はサンドブラスト仕様のみとなります。

親子開きタイプに対応したデザイン

▶ P.362

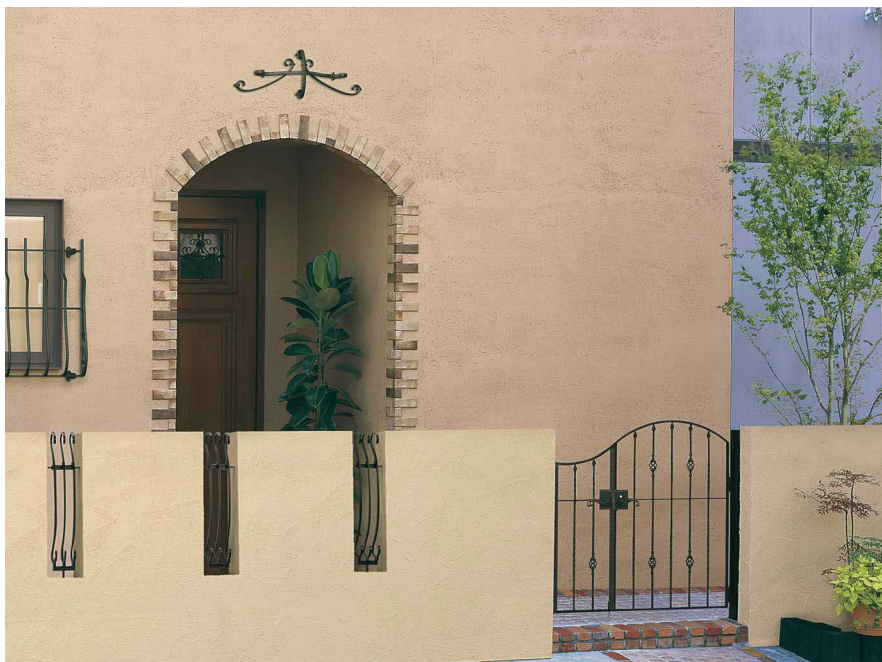

門扉5B型 04・08・12 親子開き

スペースを有効活用できる親子開きタイプ。

「トラディション」シリーズでは両開き、片開きの門扉以外にも、すべてのデザインで幅400mmの子扉を組合せた親子開きタイプをご用意しています。開口幅が1200(600+600)mmの両開きの扉1枚分と比べ、幅200mmの間口を広く取ることができるため、出入りがスムーズになります。

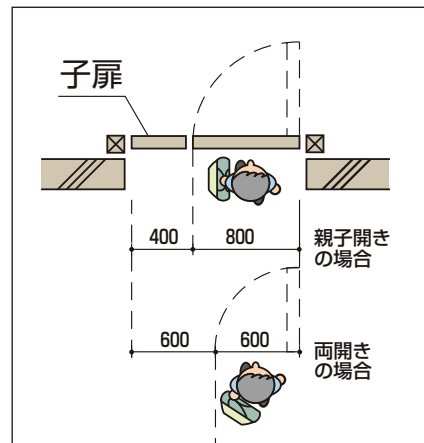

親子開きタイプの長を生かした、新しいシルエットの親子開き門扉のご提案



門扉5型



門扉8型



門扉10型



門扉6型

●流れと動きを感じさせるデザイン
上部のラインに動きを持たせ、流麗で優美なデザインに仕上げました。

●均整のとれた美しいデザイン
両開きタイプのように、トップの位置が門扉の中心になるシンメトリーなデザインを親子タイプで初めて実現しました。

親子開き門扉 [高さ (H) 2000サイズ]

▶ P.364



04・08・20 門扉6型 (化粧柱1型施工)

アーチとの組合せで外観デザインにヨーロッパの雰囲気演出。

アーチ型の開口のエントランスに高さのある門扉をコーディネートすれば、中世ヨーロッパの雰囲気漂うイメージに。ロートアイアン調の門扉・フェンスの重厚さと優雅さが外観の表情を個性的に彩ります。また、高さのある門扉は防犯面でも視覚的な抑止効果が期待できます。

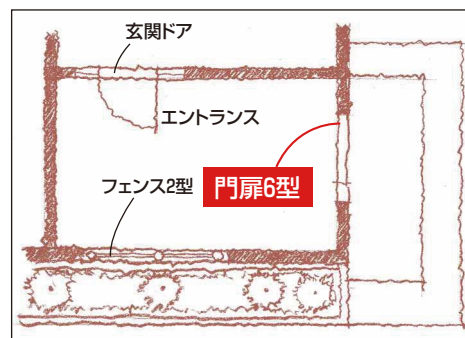

トラディション 門扉1型 BMC-1V

アルヴァーゴ

門まわり

シンプルモダン
門扉レジャーナ

ルナシス

セレネス

アールス

鋳物門扉

ファンタジア

オルニス

トレディシオン

ラヴェールV

ラヴェール

	材質	カラー
本体	アルミ鋳物	B7 カームブラック
オーナメント ネームプレート	アルミ鋳物	B7 カームブラック

- 左右折戸兼用
- 親子あり
- 表裏同一模様
- 棒鍵錠
- シリンダー錠
- ▶P.374 ▶P.293
- 化粧柱対応
- 機能門柱対応
- ネームプレート
- オーナメント
- ヘア商品
- ▶P.582 ▶P.536 ▶P.352 ▶P.352 フェンス



画像ナンバー：XMSS0158

07-12 (錠:C18型) 機能門柱1型セット



画像ナンバー：XMB70189

07-12 (門柱セット)



画像ナンバー：XMB70513

06-10 (門柱セット)



画像ナンバー：XMSS0240

07-12 (錠:C18型/オーナメントF型付き)
化粧柱1B型セット



画像ナンバー：XMB70191

07-12 (門柱セット・オーナメントA型付き)



画像ナンバー：XMSS0107

04・08-12 (錠:C18型/門柱セット・オーナメントA型、
ネームプレート3型:2色塗装ゴールド付き)



画像ナンバー：XMSS0081

07-12 (オーナメントA型付き) 機能門柱1型セット



画像ナンバー：XMSS0108

07-12 (錠:C18型/門柱セット・オーナメントC型:
2色塗装シルバー付き)



画像ナンバー：XMB70190

07-12 (門柱セット・ネームプレート2型:2色塗装
シルバー付き)

適応門柱



化粧柱1型 (BMB-1PM)



サンドブラスト化粧柱1B型 (BMB-1BPM)



トラディション機能門柱1型 (BMB-1P)



トラディション機能門柱2型 (BMB-2P)

適心錠

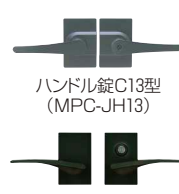

ハンドル錠C13型 (MPC-JH13)



ハンドル錠C14型 (MPC-JH14)



ハンドル錠C15型 (MPC-JH15)



ハンドル錠C18型 (MPC-JH18)

呼称	扉1枚寸法 (W×H)	両開きセット					片開きセット				
		門柱	化粧柱1型	サンドブラスト化粧柱1型	サンドブラスト化粧柱1B型	埋込金具	門柱	化粧柱1型	サンドブラスト化粧柱1型	サンドブラスト化粧柱1B型	埋込金具
06-10	600×1000	¥96,900	¥112,300	¥133,300	¥159,700	¥79,400	¥67,000	¥83,500	¥104,500	¥130,900	¥47,800
07-10	700×1000	¥103,300	¥118,700	¥139,700	¥166,100	¥85,800	¥70,200	¥86,700	¥107,700	¥134,100	¥51,000
08-10	800×1000	¥109,700	¥125,100	¥146,100	¥172,500	¥92,200	¥73,400	¥89,900	¥110,900	¥137,300	¥54,200
06-12	600×1200	¥110,800	¥126,500	¥150,300	¥176,900	¥92,600	¥74,300	¥91,100	¥114,900	¥141,500	¥54,400
07-12	700×1200	¥117,000	¥132,700	¥156,500	¥183,100	¥98,800	¥77,400	¥94,200	¥118,000	¥144,600	¥57,500
08-12	800×1200	¥121,600	¥137,300	¥161,100	¥187,700	¥103,400	¥79,700	¥96,500	¥120,300	¥146,900	¥59,800
親子	04・06-10	400・600×1000	¥90,100	¥105,500	¥126,500	¥152,900	¥72,600	—	—	—	—
	04・07-10	400・700×1000	¥93,300	¥108,700	¥129,700	¥156,100	¥75,800	—	—	—	—
	04・08-10	400・800×1000	¥96,500	¥111,900	¥132,900	¥159,300	¥79,000	—	—	—	—
	04・06-12	400・600×1200	¥104,200	¥119,900	¥143,700	¥170,300	¥86,000	—	—	—	—
	04・07-12	400・700×1200	¥107,300	¥123,000	¥146,800	¥173,400	¥89,100	—	—	—	—
04・08-12	400・800×1200	¥109,600	¥125,300	¥149,100	¥175,700	¥91,400	—	—	—	—	
選択	ハンドル錠C14型/C15型/C18型	¥9,100加算					¥2,600加算				
別売品	外開き部品(注)	¥11,700	¥5,300加算			(内・外兼用)	¥7,500	¥4,700加算			¥1,800

XBMC0001

- 価格は、内開き仕様でハンドル錠C13型での価格です。親子開きデザインについては、P.1826にてご確認ください。
 - 各仕様の変更は、セット価格から加算および減算してください。3枚・4枚折戸施工については、P.374~を参照の上、ご発注ください。
 - 化粧柱施工は、化粧柱(2本)と専用のヒジツボユニットから算出しています。〔施工寸法図 ▶P.1830〕
 - オプション: 門扉ストッパー ▶P.1813
- (注)外開き施工の場合は、専用の外開き部品が必要となります。また、片・外開き施工の場合、化粧柱施工および埋込施工ではハンドル錠C13型をご使用ください。

寸法図: 縮尺1/30 (単位mm)

ネームプレート	オーナメント			
	2型※	A型 (AN型)	D型※	G型 (GN型)
¥11,000 (¥15,200)	¥21,000 (¥14,000)	¥14,000 (¥19,900)	L ¥21,000 (¥14,000) R ¥21,000 (¥14,000)	
3型※	B型 (BN型)	F型 (FN型)	H型※	J型※
¥14,300 (¥18,700)	¥21,000 (¥14,000)		¥21,000 (¥14,000)	¥14,000 (¥19,900)
	C型※			
	¥15,200 (¥21,000)			

XBMC0001B

※印のネームプレートおよびオーナメントの()内価格は、2色塗装シルバーまたは2色塗装ゴールド仕様の価格です。〔オーナメント・ネームプレート取付可否一覧 ▶P.1828〕

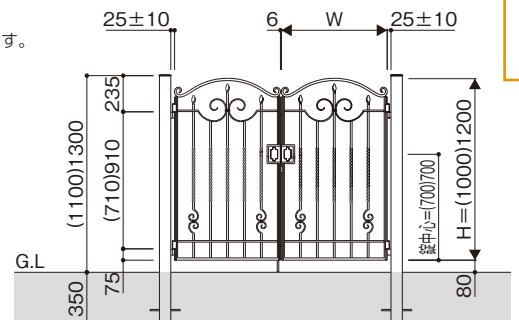
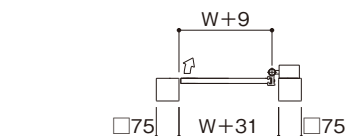

※サイズ別デザインバリエーションについては、P.1826をご参照ください。寸法図: 縮尺1/50 (単位mm)



トラディション フェンス1B型 ▶P.874

トラディション フィックスフェンス2型 ▶P.893

商品特長 P.348 適応部品 P.1810 施工詳細図 P.1824 (別冊)規格表 P.1-220

YKK AP EXTERIOR.

355

アルヴァーゴ

門まわり

シンフルモダン
門扉
レジャー
ナ

ルナシス

セレスス

アーラス

鋳物門扉

ファンタジア

オルニス

トラディション

ラウエールV

ラウエール

トラディション 門扉2型 BMC-2V

アルヴァーゴ

門まわり

シンプルモダン
門扉レジャーナ

ルナシス

セレネス

アールス

鋳物門扉

ファンタジア

オルニス

トミディシオン

ラヴェールV

ラヴェール

	材質	カラー
本体	アルミ鋳物	B7 カームブラック
オーナメント ネームプレート	アルミ鋳物	B7 カームブラック

左右兼用 親子あり 表裏同一模様 棒鍵錠 シリンダー錠

▶P.293

化粧柱対応 機能門柱対応 ネームプレート オーナメント ペア商品

▶P.582

▶P.536

▶P.352

▶P.352

フェンス



画像ナンバー: XMSS0178

07-12 (錠: C18型 / 門柱セット・オーナメントB型付き)



画像ナンバー: XMB70192

07-12 (門柱セット)



画像ナンバー: XMB70515

06-10 (門柱セット)



画像ナンバー: XMSS0241

07-12 (オーナメントH型: 2色塗装シルバー付き)
化粧柱1B型セット



画像ナンバー: XMB70341

07-12 (オーナメントB型付き)
機能門柱1型セット



画像ナンバー: XMSS0112

07-12 (錠: C18型 / 門柱セット・オーナメントJ型:
2色塗装シルバー付き)



画像ナンバー: XMB70193

07-12 (門柱セット・オーナメントD型付き)



画像ナンバー: XMSS0114

07-12 (錠: C18型 / 門柱セット・オーナメントD型:
2色塗装ゴールド付き)



画像ナンバー: XMSS0111

07-12 (門柱セット・オーナメントG型R・L付き)

適応門柱

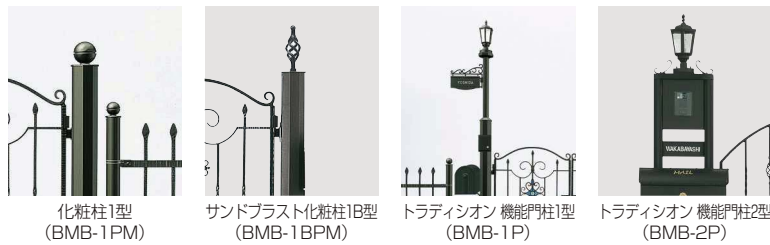

適心錠

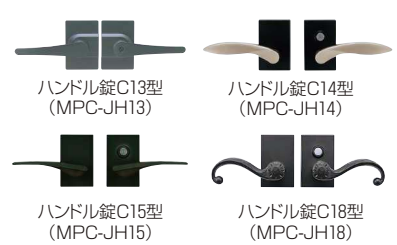

呼称	扉1枚寸法 (W×H)	両開きセット					片開きセット				
		門柱	化粧柱1型	サンドブラスト化粧柱1型	サンドブラスト化粧柱1B型	埋込金具	門柱	化粧柱1型	サンドブラスト化粧柱1型	サンドブラスト化粧柱1B型	埋込金具
06-10	600×1000	¥ 96,900	¥112,300	¥133,300	¥159,700	¥ 79,400	¥ 67,000	¥ 83,500	¥104,500	¥130,900	¥ 47,800
07-10	700×1000	¥103,300	¥118,700	¥139,700	¥166,100	¥ 85,800	¥ 70,200	¥ 86,700	¥107,700	¥134,100	¥ 51,000
08-10	800×1000	¥109,700	¥125,100	¥146,100	¥172,500	¥ 92,200	¥ 73,400	¥ 89,900	¥110,900	¥137,300	¥ 54,200
06-12	600×1200	¥110,800	¥126,500	¥150,300	¥176,900	¥ 92,600	¥ 74,300	¥ 91,100	¥114,900	¥141,500	¥ 54,400
07-12	700×1200	¥117,000	¥132,700	¥156,500	¥183,100	¥ 98,800	¥ 77,400	¥ 94,200	¥118,000	¥144,600	¥ 57,500
08-12	800×1200	¥121,600	¥137,300	¥161,100	¥187,700	¥103,400	¥ 79,700	¥ 96,500	¥120,300	¥146,900	¥ 59,800
親子	04・06-10	400・600×1000	¥ 90,100	¥105,500	¥126,500	¥152,900	¥ 72,600	—	—	—	—
	04・07-10	400・700×1000	¥ 93,300	¥108,700	¥129,700	¥156,100	¥ 75,800	—	—	—	—
	04・08-10	400・800×1000	¥ 96,500	¥111,900	¥132,900	¥159,300	¥ 79,000	—	—	—	—
	04・06-12	400・600×1200	¥104,200	¥119,900	¥143,700	¥170,300	¥ 86,000	—	—	—	—
	04・07-12	400・700×1200	¥107,300	¥123,000	¥146,800	¥173,400	¥ 89,100	—	—	—	—
04・08-12	400・800×1200	¥109,600	¥125,300	¥149,100	¥175,700	¥ 91,400	—	—	—	—	
選択	ハンドル錠C14型/C15型/C18型	¥ 9,100加算					¥ 2,600加算				
別売品	外開き部品(注)	¥ 11,700	¥ 5,300加算			(内・外兼用)	¥ 7,500	¥ 4,700加算			¥ 1,800

XBMC0002

- 価格は、内開き仕様でハンドル錠C13型での価格です。親子開きデザインについては、P.1826にてご確認ください。
 - 各仕様の変更は、セット価格から加算および減算してください。
 - 化粧柱施工は、化粧柱 (2本) と専用のヒジツボユニットから算出しています。〔施工寸法図 ▶P.1830〕
 - オプション: 門扉ストッパー ▶P.1813
- (注) 外開き施工の場合は、専用の外開き部品が必要となります。また、片・外開き施工の場合、化粧柱施工および埋込施工ではハンドル錠C13型をご使用ください。

寸法図: 縮尺1/30 (単位mm)

ネームプレート	オーナメント			
	2型※	A型 (AN型)	D型※	G型 (GN型)
¥11,000 (¥15,200)	¥21,000 (¥14,000)	¥14,000 (¥19,900)	L: ¥21,000 (¥14,000) R: ¥21,000 (¥14,000)	
3型※	B型 (BN型)	F型 (FN型)	H型※	J型※
¥14,300 (¥18,700)	¥21,000 (¥14,000)		¥21,000 (¥14,000)	¥14,000 (¥19,900)
	C型※			
	¥15,200 (¥21,000)			

XBMC0001B

※印のネームプレートおよびオーナメントの () 内価格は、2色塗装シルバーまたは2色塗装ゴールド仕様の価格です。〔オーナメント・ネームプレート取付可否一覧 ▶P.1828〕

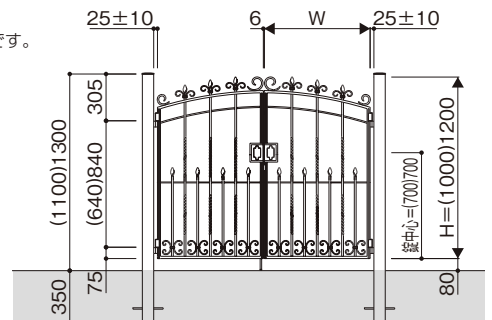
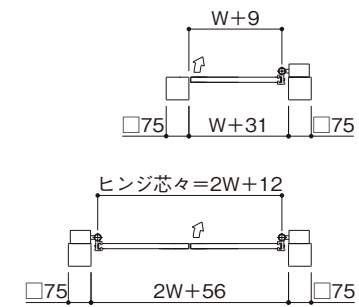

※サイズ別デザインバリエーションについては、P.1826をご参照ください。寸法図: 縮尺1/50 (単位mm)



商品特長 P.348 適応部品 P.1810 施工詳細図 P.1824 (別冊) 規格表 P.1-224

YKK AP EXTERIOR.

357

アルヴァーゴ

門まわり

シンフルモダン 門扉レジャーナ

ルナシス

セレスス

アールス

鋳物門扉

ファンタジア

オルニス

トラディション

ラウエールV

ラウエール

トラディション 門扉3型 BMC-3V

アルヴァーゴ

門まわり

シンプルモダン
門扉レジャーナ

ルナシス

セレネス

アールス

鋳物門扉

ファンタジア

オルニス

トリアディシオン

ラヴェールV

ラヴェール

	材質	カラー
本体	アルミ鋳物	B7 カームブラック
オーナメント ネームプレート	アルミ鋳物	B7 カームブラック

左右折戸 兼用	親子あり	表裏 同一模様	棒鍵錠	シリンダー 錠
化粧柱 対応	機能門柱 対応	ネーム プレート	オーナメント	ヘア商品 フェンス
▶P.374	▶P.293	▶P.582	▶P.536	▶P.352

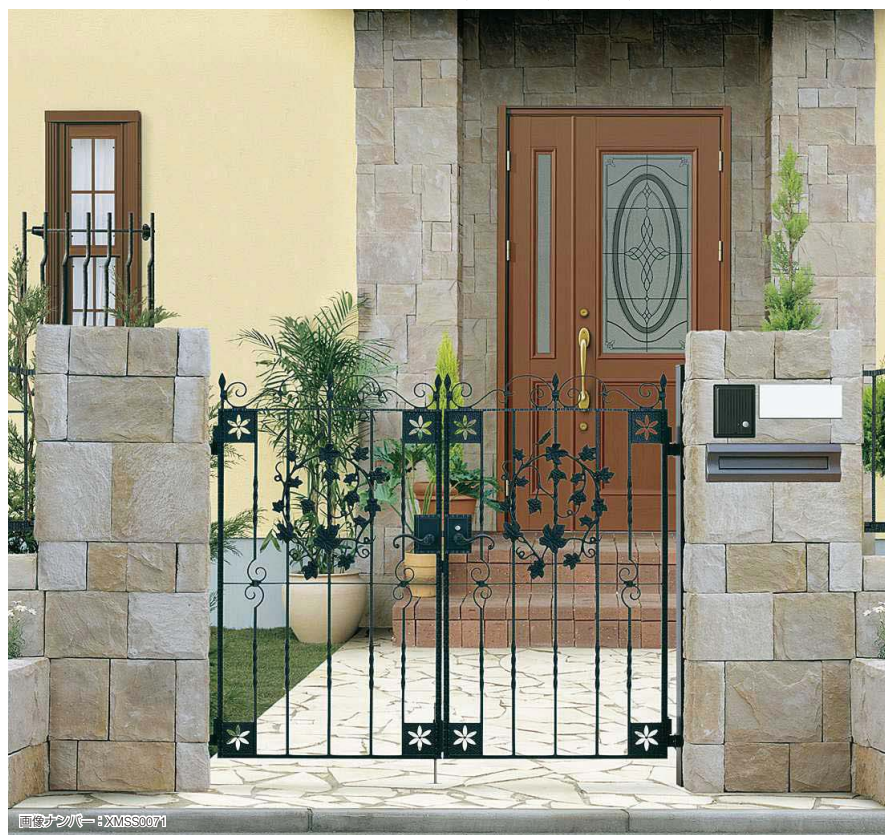

画像ナンバー: XMSS0071

07-12 (錠: C18型 / 門柱セット・オーナメントC型付き)



画像ナンバー: XMB70197

07-12 (門柱セット)



画像ナンバー: XMB70516

06-10 (門柱セット)



07-12 (オーナメントF型付き)
化粧柱1B型セット



07-12 (オーナメントC型付き)
機能門柱1型セット



04・08-12 (錠: C18型 / 門柱セット・オーナメントA型、
ネームプレート3型: 2色塗装シルバー付き)



07-12 (門柱セット・オーナメントJ型付き)



07-12 (錠: C18型 / 門柱セット・オーナメントJ型:
2色塗装シルバー付き)



07-12 (門柱セット・ネームプレート3型付き)

適応門柱



化粧柱1型 (BMB-1PM)



サンドブラスト化粧柱1B型 (BMB-1BPM)



トラディシオン機能門柱1型 (BMB-1P)



トラディシオン機能門柱2型 (BMB-2P)

適心錠

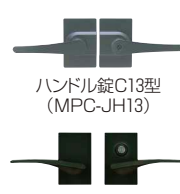

ハンドル錠C13型 (MPC-JH13)



ハンドル錠C14型 (MPC-JH14)

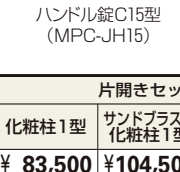

ハンドル錠C15型 (MPC-JH15)

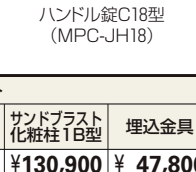

ハンドル錠C18型 (MPC-JH18)

呼称	扉1枚寸法 (W×H)	両開きセット					片開きセット				
		門柱	化粧柱1型	サンドブラスト化粧柱1型	サンドブラスト化粧柱1B型	埋込金具	門柱	化粧柱1型	サンドブラスト化粧柱1型	サンドブラスト化粧柱1B型	埋込金具
06-10	600×1000	¥96,900	¥112,300	¥133,300	¥159,700	¥79,400	¥67,000	¥83,500	¥104,500	¥130,900	¥47,800
07-10	700×1000	¥103,300	¥118,700	¥139,700	¥166,100	¥85,800	¥70,200	¥86,700	¥107,700	¥134,100	¥51,000
08-10	800×1000	¥109,700	¥125,100	¥146,100	¥172,500	¥92,200	¥73,400	¥89,900	¥110,900	¥137,300	¥54,200
06-12	600×1200	¥110,800	¥126,500	¥150,300	¥176,900	¥92,600	¥74,300	¥91,100	¥114,900	¥141,500	¥54,400
07-12	700×1200	¥117,000	¥132,700	¥156,500	¥183,100	¥98,800	¥77,400	¥94,200	¥118,000	¥144,600	¥57,500
08-12	800×1200	¥121,600	¥137,300	¥161,100	¥187,700	¥103,400	¥79,700	¥96,500	¥120,300	¥146,900	¥59,800
親子	04-06-10	400・600×1000	¥90,100	¥105,500	¥126,500	¥152,900	¥72,600	—	—	—	—
	04-07-10	400・700×1000	¥93,300	¥108,700	¥129,700	¥156,100	¥75,800	—	—	—	—
	04-08-10	400・800×1000	¥96,500	¥111,900	¥132,900	¥159,300	¥79,000	—	—	—	—
	04-06-12	400・600×1200	¥104,200	¥119,900	¥143,700	¥170,300	¥86,000	—	—	—	—
	04-07-12	400・700×1200	¥107,300	¥123,000	¥146,800	¥173,400	¥89,100	—	—	—	—
04-08-12	400・800×1200	¥109,600	¥125,300	¥149,100	¥175,700	¥91,400	—	—	—	—	
選択	ハンドル錠C14型/C15型/C18型	¥9,100加算					¥2,600加算				
別売品	外開き部品(注)	¥11,700	¥5,300加算			(内・外兼用)	¥7,500	¥4,700加算			¥1,800

XBMC0003

- 価格は、内開き仕様でハンドル錠C13型での価格です。親子開きデザインについては、P.1826にてご確認ください。
 - 各仕様の変更は、セット価格から加算および減算してください。3枚・4枚折戸施工については、P.374~を参照の上、ご発注ください。
 - 化粧柱施工は、化粧柱(2本)と専用のヒジツボユニットから算出しています。〔施工寸法図 ▶P.1830〕
 - オプション：門扉ストッパー ▶P.1813
- (注) 外開き施工の場合は、専用の外開き部品が必要となります。また、片・外開き施工の場合、化粧柱施工および埋込施工ではハンドル錠C13型をご使用ください。

寸法図：縮尺1/30 (単位mm)

ネームプレート	オーナメント			
	2型※	A型 (AN型)	D型※	G型 (GN型)
¥11,000 (¥15,200)	¥21,000 (¥14,000)	¥14,000 (¥19,900)	L ¥21,000 (¥14,000) R ¥21,000 (¥14,000)	
3型※	B型 (BN型)	F型 (FN型)	H型※	J型※
¥14,300 (¥18,700)	¥21,000 (¥14,000)			
	C型※			
	¥15,200 (¥21,000)			

XBMC0001B

※印のネームプレートおよびオーナメントの()内価格は、2色塗装シルバーまたは2色塗装ゴールド仕様の価格です。〔オーナメント・ネームプレート取付可否一覧 ▶P.1828〕

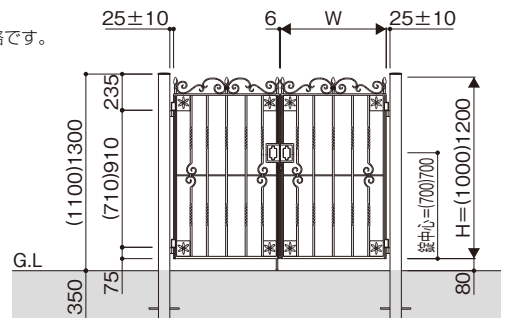
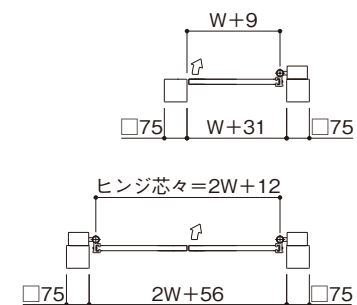

※サイズ別デザインバリエーションについては、P.1826をご参照ください。寸法図：縮尺1/50 (単位mm)



トラディシオン フェンス3型 ▶P.877

トラディシオン フィックスフェンス2型 ▶P.893

商品特長 P.348 適応部品 P.1810 施工詳細図 P.1824 (別冊)規格表 P.1-228

YKK AP EXTERIOR.

359

アルヴァーゴ

門まわり

シンフルモダン
門扉
レジャー
ナ

ルナシス

セレスス

アールス

鋳物門扉

ファンタジア

オルニス

トラディシオン

ラウエールV

ラウエール

トラディション 門扉4型 BMC-4V

アルヴァーゴ

門まわり

シンプルモダン
門扉レジーナ

ルナシス

セレネス

アールス

鋳物門扉

ファンタジア

オルニス

トミディオン

ラヴェールV

ラヴェール

	材質	カラー
本体	アルミ鋳物	B7 カームブラック
オーナメント ネームプレート	アルミ鋳物	B7 カームブラック

左右兼用 親子あり 表裏同一模様 棒鍵錠 シリンダー錠

▶P.293

化粧柱対応 機能門柱対応 ネームプレート オーナメント ペア商品

▶P.582

▶P.536

▶P.352

▶P.352

フェンス



画像ナンバー：XMSS0216

07-12 (錠:C18型/門柱セット・オーナメントG型R・L付き)



画像ナンバー：XMB70275

07-12 (門柱セット)



画像ナンバー：XMB70276

07-12 (錠:C18型/門柱セット・オーナメントC型：2色塗装シルバー付き)



画像ナンバー：XMSS0243

07-12 (オーナメントF型付き)
化粧柱1B型セット



画像ナンバー：XMSS0120

07-12 機能門柱1型セット



画像ナンバー：XMB70277

07-12 (錠:C18型/門柱セット・オーナメントB型付き)



画像ナンバー：XMB70278

07-12 (門柱セット・オーナメントH型付き)



画像ナンバー：XMB70279

07-12 (錠:C18型/門柱セット・オーナメントH型：2色塗装シルバー付き)



画像ナンバー：XMB70320

07-12 (錠:C18型/門柱セット・オーナメントH型：2色塗装ゴールド付き)

適応門柱



化粧柱1型 (BMB-1PM)



サンドブラスト化粧柱1B型 (BMB-1BPM)



トラディション機能門柱1型 (BMB-1P)



トラディション機能門柱2型 (BMB-2P)

適心錠

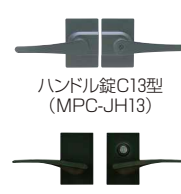

ハンドル錠C13型 (MPC-JH13)



ハンドル錠C14型 (MPC-JH14)

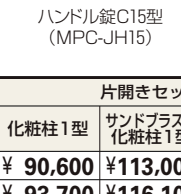

ハンドル錠C15型 (MPC-JH15)

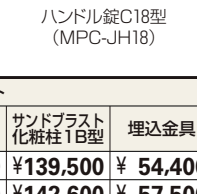

ハンドル錠C18型 (MPC-JH18)

呼称	扉1枚寸法 (W×H)	両開きセット					片開きセット				
		門柱	化粧柱1型	サンドブラスト化粧柱1型	サンドブラスト化粧柱1B型	埋込金具	門柱	化粧柱1型	サンドブラスト化粧柱1型	サンドブラスト化粧柱1B型	埋込金具
06-12	600×1283	¥110,800	¥126,500	¥150,300	¥176,900	¥ 92,600	¥ 74,300	¥ 90,600	¥113,000	¥139,500	¥ 54,400
07-12	700×1283	¥117,000	¥132,700	¥156,500	¥183,100	¥ 98,800	¥ 77,400	¥ 93,700	¥116,100	¥142,600	¥ 57,500
08-12	800×1283	¥121,600	¥137,300	¥161,100	¥187,700	¥103,400	¥ 79,700	¥ 96,000	¥118,400	¥144,900	¥ 59,800
親子	04・06-12	400・600×1283	¥104,200	¥119,900	¥143,700	¥170,300	¥ 86,000	—	—	—	—
	04・07-12	400・700×1283	¥107,300	¥123,000	¥146,800	¥173,400	¥ 89,100	—	—	—	—
	04・08-12	400・800×1283	¥109,600	¥125,300	¥149,100	¥175,700	¥ 91,400	—	—	—	—
選択	ハンドル錠C14型/C15型/C18型	¥ 9,100加算					¥ 2,600加算				
別売品	外開き部品(注)	¥ 11,700	¥ 5,300加算			(内・外兼用)	¥ 7,500	¥ 4,700加算			¥ 1,800

XBMC0004

- 価格は、内開き仕様でハンドル錠C13型での価格です。親子開きデザインについては、P.1827にてご確認ください。
- 各仕様の変更は、セット価格から加算および減算してください。
- 化粧柱施工は、**組合せにより異なる高さの化粧柱(2本)**と専用のヒジツポユニットから算出しています。〔施工寸法図 ▶P.1830〕
- オプション:門扉ストッパー ▶P.1813
- (注) 外開き施工の場合は、専用の外開き部品が必要となります。また、片・外開き施工の場合、化粧柱施工および埋込施工ではハンドル錠C13型をご使用ください。

寸法図:縮尺1/30(単位mm)

ネームプレート	オーナメント			
	A型(AN型)	D型※	G型(GN型)	
2型※ ¥11,000(¥15,200)	¥21,000(¥14,000)	¥14,000(¥19,900)	L ¥21,000(¥14,000)	R ¥21,000(¥14,000)
3型※ ¥14,300(¥18,700)	B型(BN型) ¥21,000(¥14,000)	F型(FN型) ¥21,000(¥14,000)	H型※ ¥14,000(¥19,900)	J型※ ¥15,200(¥21,000)
	C型※ ¥15,200(¥21,000)			

XBMC0001B

※印のネームプレートおよびオーナメントの()内価格は、2色塗装シルバーまたは2色塗装ゴールド仕様の価格です。
〔オーナメント・ネームプレート取付可否一覧 ▶P.1828〕

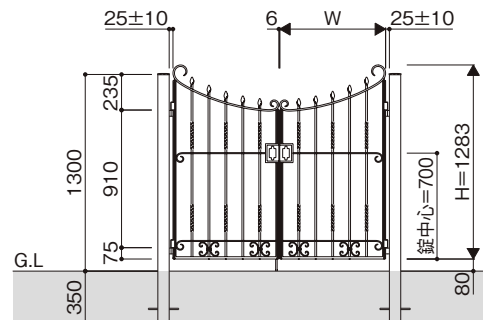
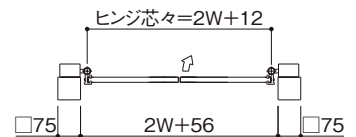
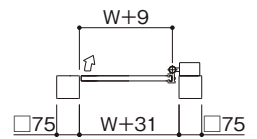

※サイズ別デザインバリエーションについては、P.1826をご参照ください。
寸法図:縮尺1/50(単位mm)



商品特長 P.348
適応部品 P.1810
施工詳細図 P.1824
(別冊)規格表 P.1-232

YKK AP EXTERIOR.

361

アルヴァーゴ

門まわり

シンフルモダン
門扉レジャーナ

ルナシス

セレスス

アーラス

鋳物門扉

ファンタジア

オルニス

トラディション

ラウエールV

ラウエール

トラディション 門扉5型 / 5B型 BMC-5V/5BV

5B型は納期を要します。
詳しくはご確認ください。

	材質	カラー
本体	アルミ鋳物	B7 カームブラック
オーナメント ネームプレート	アルミ鋳物	B7 カームブラック

- 左右折戸兼用 ▶P.374
- 親子あり ▶P.293
- 表裏同一模様
- 棒鍵錠
- シリンダー錠
- 化粧柱対応 ▶P.582
- 機能門柱対応 ▶P.536
- ネームプレート ▶P.352
- オーナメント ▶P.352
- ヘア商品 フェンス

アルヴァーゴ

門まわり

シンプルモダン
門扉レジーナ

ルナシス

セレネス

アールス

鋳物門扉

ファンタジア

オルニス

トラディション

ラヴェールV

ラヴェール



画像ナンバー：XMSS0276

5B型 04・08-12 (錠：C18型) 機能門柱1型セット



画像ナンバー：XMSS0301

5B型 04・08-12 (錠：C18型) 機能門柱2型セット



画像ナンバー：XMSS0121

5型 07-12 (錠：C18型) 化粧柱1型セット



画像ナンバー：XMB70321

5型 07-12 (門柱セット) / トラディション フィックスフェンス1型 02-08 ▶P.892



画像ナンバー：XMSS0253

5型 04-08-12 (錠：C18型) / 門柱セット

適応門柱



化粧柱1型 (BMB-1PM)



サンドブラスト化粧柱1B型 (BMB-1BPM)



トラディション機能門柱1型 (BMB-1P)



トラディション機能門柱2型 (BMB-2P)

適心錠

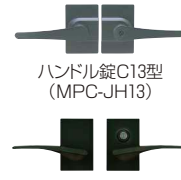

ハンドル錠C13型 (MPC-JH13)



ハンドル錠C14型 (MPC-JH14)

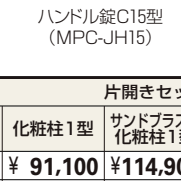

ハンドル錠C15型 (MPC-JH15)

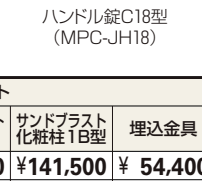

ハンドル錠C18型 (MPC-JH18)

呼称	扉1枚寸法 (W×H)	両開きセット					片開きセット						
		門柱	化粧柱1型	サンドブラスト化粧柱1型	サンドブラスト化粧柱1B型	埋込金具	門柱	化粧柱1型	サンドブラスト化粧柱1型	サンドブラスト化粧柱1B型	埋込金具		
5型	06-12	600×1200	¥110,800	¥126,500	¥150,300	¥176,900	¥92,600	¥74,300	¥91,100	¥114,900	¥141,500	¥54,400	
	07-12	700×1200	¥117,000	¥132,700	¥156,500	¥183,100	¥98,800	¥77,400	¥94,200	¥118,000	¥144,600	¥57,500	
	08-12	800×1200	¥121,600	¥137,300	¥161,100	¥187,700	¥103,400	¥79,700	¥96,500	¥120,300	¥146,900	¥59,800	
	親子	04・06-12	400・600×1200	¥104,200	¥119,400	¥141,800	¥168,300	¥86,000	—	—	—	—	—
		04・07-12	400・700×1200	¥107,300	¥122,500	¥144,900	¥171,400	¥89,100	—	—	—	—	—
	04・08-12	400・800×1200	¥109,600	¥124,800	¥147,200	¥173,700	¥91,400	—	—	—	—	—	
5B型	06-12	600×1200	¥130,000	¥145,700	¥169,500	¥196,100	¥111,800	¥83,900	¥100,700	¥124,500	¥151,100	¥64,000	
	07-12	700×1200	¥138,000	¥153,700	¥177,500	¥204,100	¥119,800	¥87,900	¥104,700	¥128,500	¥155,100	¥68,000	
	08-12	800×1200	¥144,400	¥160,100	¥183,900	¥210,500	¥126,200	¥91,100	¥107,900	¥131,700	¥158,300	¥71,200	
	親子	04・06-12	400・600×1200	¥121,400	¥136,600	¥159,000	¥185,500	¥103,200	—	—	—	—	—
		04・07-12	400・700×1200	¥125,400	¥140,600	¥163,000	¥189,500	¥107,200	—	—	—	—	—
	04・08-12	400・800×1200	¥128,600	¥143,800	¥166,200	¥192,700	¥110,400	—	—	—	—	—	
選択	ハンドル錠C14型/C15型/C18型		¥9,100加算					¥2,600加算					
別売品	外開き部品(注)	¥11,700	¥5,300加算			(内・外兼用)	¥7,500	¥4,700加算			¥1,800		

XBMC0005

- 価格は、内開き仕様でハンドル錠C13型での価格です。親子開きデザインについては、P.1827にてご確認ください。
- 各仕様の変更は、セット価格から加算および減算してください。3枚・4枚折戸施工については、P.374~を参照の上、ご発注ください。
- 化粧柱施工は、**組合せにより異なる高さの化粧柱(2本)**と専用のヒジツボユニットから算出しています。[施工寸法図 ▶P.1830]
- 門扉にはさまざまなネームプレート・オーナメント(▶P.352~P.353)の取付けが可能です。[オーナメント・ネームプレート取付可否一覧 ▶P.1828]
- オプション:門扉ストッパー ▶P.1813

(注) 外開き施工の場合は、専用の外開き部品が必要となります。また、片・外開き施工の場合、化粧柱施工および埋込施工ではハンドル錠C13型をご使用ください。



5B型 07-12 化粧柱1B型セット



5型



5B型:バスケットツイストタイプ

●5型

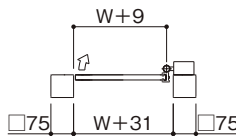

●5B型

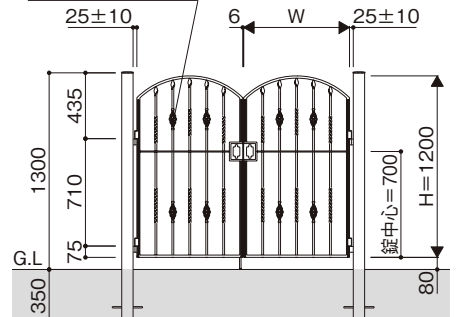
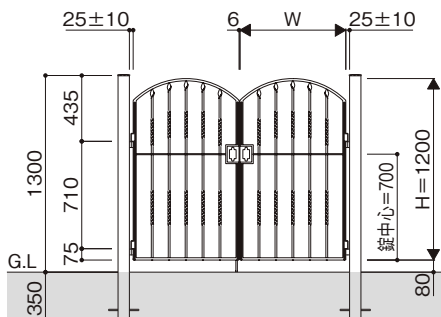
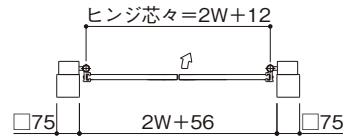
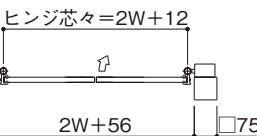
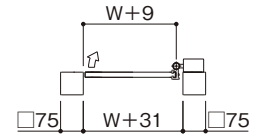

※サイズ別デザインバリエーションについては、P.1826をご参照ください。

寸法図:縮尺1/50(単位mm)



ペア商品

トラディション フェンス1B型 ▶P.874

トラディション フェンス2型 ▶P.875

商品特長 P.348 適応部品 P.1810 施工詳細図 P.1824 (別冊)規格表 P.1-235・238

YKK AP EXTERIOR.

363

アルヴァーゴ

門まわり

シンプルモダン
門扉レシーナ

ルナシス

セレスス

アーラス

鑄物門扉

ファンタジア

オルニス

トラディション

ラウエールV

ラウエール

トラディション 門扉6型 / 6B型 BMC-6V/6BV

高さ(H)2000サイズ、および6B型は納期を要します。詳しくはご確認ください。

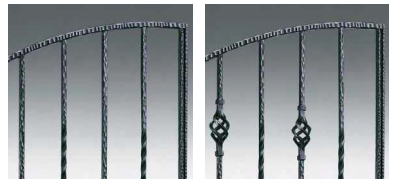

6型

6B型:バスケットツイストタイプ



画像ナンバー: XMSS0124

6型 07-12(錠:C18型) 化粧柱1型セット



画像ナンバー: XMSS0244

6B型 07-12 化粧柱1B型セット



画像ナンバー: XMSS0252

6型 04-08-12(錠:C18型/門柱セット)



画像ナンバー: XMSS0148

6型 07-12(門柱セット)

	材質	カラー
本体	アルミ鋳物	B7 カームブラック
オーナメント ネームプレート	アルミ鋳物	B7 カームブラック

- 左右兼用
- 親子あり
- 表裏同一模様
- 棒錠錠
- シリンドー錠
- ▶P.293
- 化粧柱対応
- 機能門柱対応
- ネームプレート
- オーナメント
- ヘア商品
- ▶P.582
- ▶P.536
- ▶P.352
- ▶P.352
- フェンス



画像ナンバー: XMB70646

6B型 04-08-12(錠:C18型) 機能門柱2型セット



画像ナンバー: XMB70404

6型 08-20(門柱セット)

アルヴァーゴ

門まわり
シンプルモダン
門扉レジャーナ

ルナシス

セレネス

アールス

鋳物門扉

ファンタジア

オルニス

トラディション

ラヴェールV

ラヴェール

適応門柱



化粧柱1型 (BMB-1PM)



サンドプラスト化粧柱1B型 (BMB-1BPM)



トラディション機能門柱1型 (BMB-1P)



トラディション機能門柱2型 (BMB-2P)

適心錠

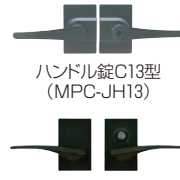

ハンドル錠C13型 (MPC-JH13)



ハンドル錠C14型 (MPC-JH14)

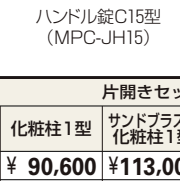

ハンドル錠C15型 (MPC-JH15)

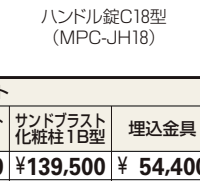

ハンドル錠C18型 (MPC-JH18)

呼称	扉1枚寸法 (W×H)	両開きセット					片開きセット						
		門柱	化粧柱1型	サンドプラスト化粧柱1型	サンドプラスト化粧柱1B型	埋込金具	門柱	化粧柱1型	サンドプラスト化粧柱1型	サンドプラスト化粧柱1B型	埋込金具		
6型	06-12	600×1200	¥110,800	¥125,500	¥146,500	¥172,900	¥92,600	¥74,300	¥90,600	¥113,000	¥139,500	¥54,400	
	07-12	700×1200	¥117,000	¥131,700	¥152,700	¥179,100	¥98,800	¥77,400	¥93,700	¥116,100	¥142,600	¥57,500	
	08-12	800×1200	¥121,600	¥136,300	¥157,300	¥183,700	¥103,400	¥79,700	¥96,000	¥118,400	¥144,900	¥59,800	
	08-20	800×2000	¥333,600	¥355,500	¥396,100	¥422,900	¥294,600	¥196,100	¥219,600	¥260,900	¥287,700	¥155,400	
	親子	04・06-12	400・600×1200	¥104,200	¥118,900	¥139,900	¥166,300	¥86,000	—	—	—	—	—
		04・07-12	400・700×1200	¥107,300	¥122,000	¥143,000	¥169,400	¥89,100	—	—	—	—	—
		04・08-12	400・800×1200	¥109,600	¥124,300	¥145,300	¥171,700	¥91,400	—	—	—	—	—
	04・08-20	400・800×2000	¥270,700	¥292,600	¥333,200	¥360,000	¥231,700	—	—	—	—	—	
6B型	06-12	600×1200	¥130,000	¥144,700	¥165,700	¥192,100	¥111,800	¥83,900	¥100,200	¥122,600	¥149,100	¥64,000	
	07-12	700×1200	¥138,000	¥152,700	¥173,700	¥200,100	¥119,800	¥87,900	¥104,200	¥126,600	¥153,100	¥68,000	
	08-12	800×1200	¥144,400	¥159,100	¥180,100	¥206,500	¥126,200	¥91,100	¥107,400	¥129,800	¥156,300	¥71,200	
	親子	04・06-12	400・600×1200	¥121,400	¥136,100	¥157,100	¥183,500	¥103,200	—	—	—	—	—
		04・07-12	400・700×1200	¥125,400	¥140,100	¥161,100	¥187,500	¥107,200	—	—	—	—	—
		04・08-12	400・800×1200	¥128,600	¥143,300	¥164,300	¥190,700	¥110,400	—	—	—	—	—
	選択	ハンドル錠C14型/C15型/C18型	¥9,100加算					¥2,600加算					
別売品	外開き部品(注)	¥11,700	¥5,300加算			(内・外兼用)	¥7,500	¥4,700加算			¥1,800		

XBMC0006

- 価格は、内開き仕様でハンドル錠C13型での価格です。親子開きデザインについては、P.1827にてご確認ください。
- 各仕様の変更は、セット価格から加算および減算してください。
- H20サイズでは、門柱は100角となります。化粧柱施工は、組合せにより異なる高さの化粧柱(2本)と専用のヒンジユニットから算出しています。〔施工寸法図▶P.1830〕
- 門扉にはさまざまなネームプレート・オーナメント(▶P.352~P.353)の取付けが可能です。〔オーナメント・ネームプレート取付可否一覧▶P.1828〕
- オプション: 門扉ストッパー▶P.1813
- (注) 外開き施工の場合は、専用の外開き部品が必要となります。また、片・外開き施工の場合、100角門柱施工、化粧柱施工および埋込施工ではハンドル錠C13型をご使用ください。



6型 08-20 (門柱セット)



トラディション フェンス1B型 ▶P.874

トラディション フェンス2型 ▶P.875

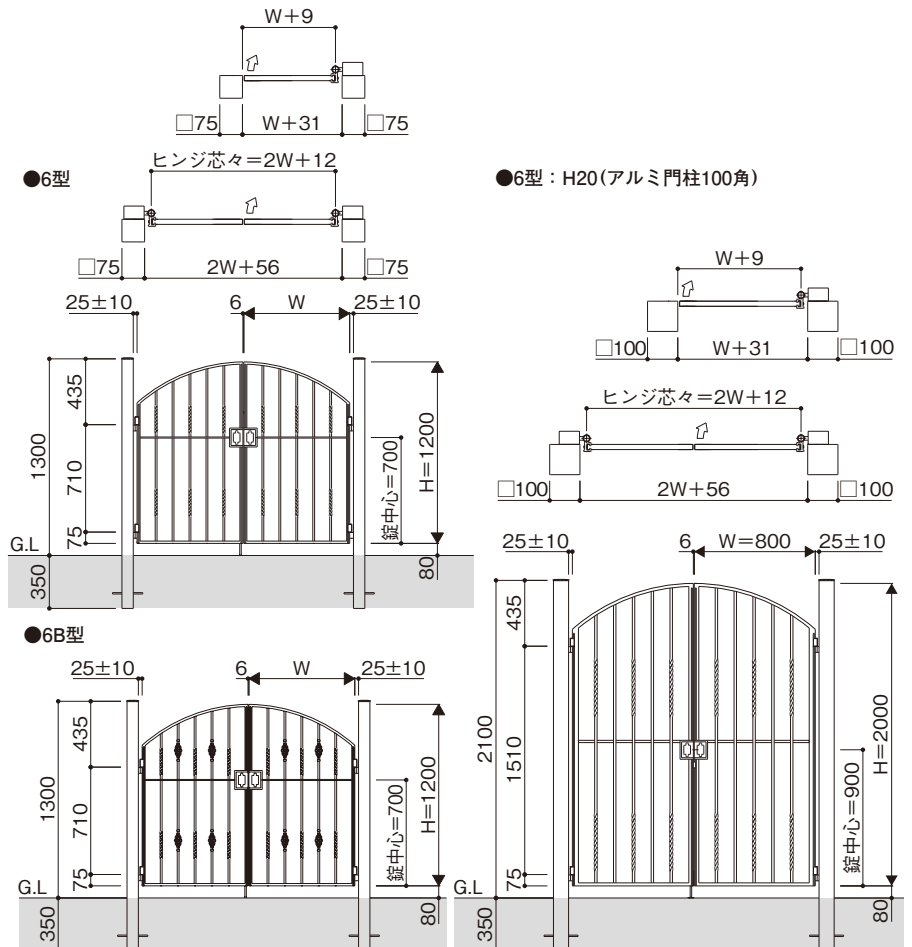

※サイズ別デザインバリエーションについては、P.1826 をご参照ください。

寸法図: 縮尺1/50 (単位mm)

商品特長 P.348 適応部品 P.1810 施工詳細図 P.1824 (別冊)規格表 P.1-241・244

YKK AP EXTERIOR.

365

アルヴァーゴ

門まわり

シンプルモダン
門扉
レジャーナ

ルナシス

セレスス

アーラス

鋳物門扉

ファンタジア

オルニス

トラディション

ラウエールV

ラウエール

トラディション 門扉7型/7B型 BMC-7V/7BV

アルヴァーゴ

門まわり

シンプルモダン
門扉レジャーナ

ルナシス

セレネス

アールス

鋳物門扉

ファンタジア

オルニス

トラディション

ラヴェールV

ラヴェール

	材質	カラー
本体	アルミ鋳物	B7 カームブラック
オーナメント ネームプレート	アルミ鋳物	B7 カームブラック

H12のみ

左右兼用 親子あり 折戸あり 表裏同一模様 棒鍵錠

▶P.293 ▶P.374

シリンダー錠 化粧柱対応 機能門柱対応 ネームプレート オーナメント ペア商品

▶P.582 ▶P.536 ▶P.352 ▶P.352 フェンス

高さ(H) 2000サイズ、および7B型は納期を要します。詳しくはご確認ください。

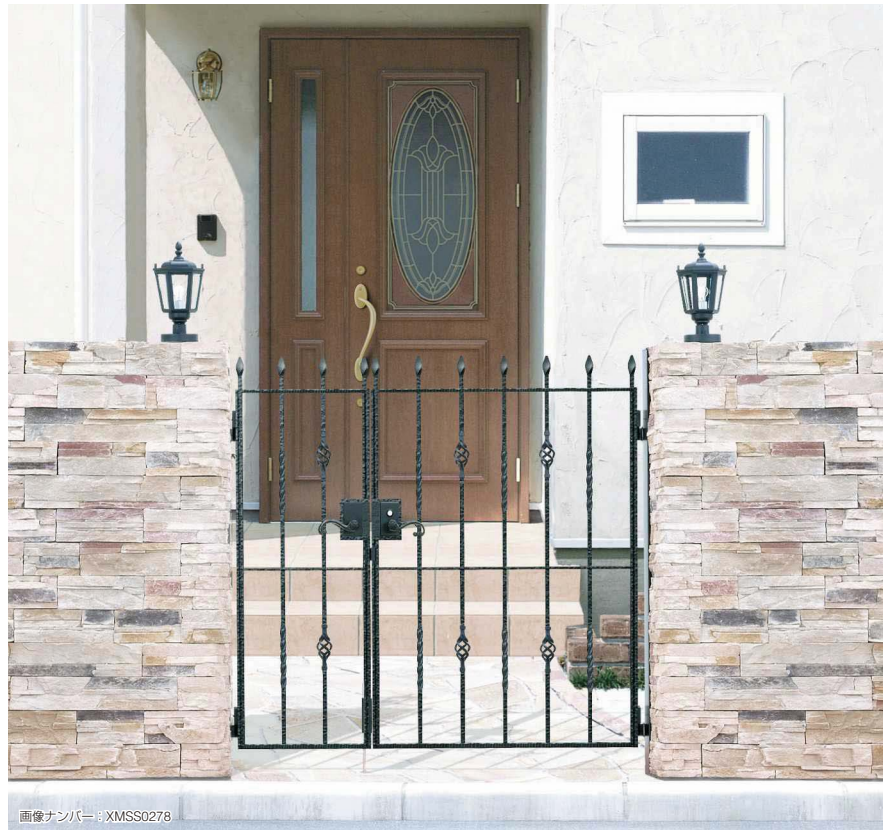

画像ナンバー: XMSS0278

7B型 04-08-12 (錠:C18型/門柱セット)



画像ナンバー: XMSS0127

7型 07-12 (錠:C18型) 化粧柱1型セット



画像ナンバー: XMSS0246

7B型 07-12 化粧柱1B型セット

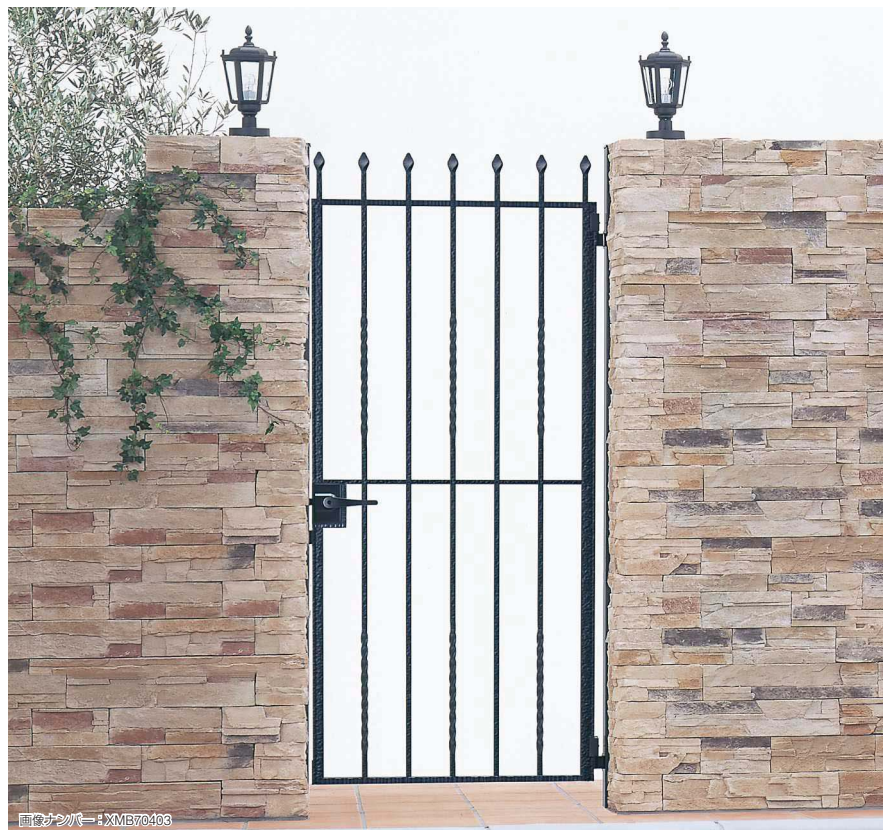

画像ナンバー: XMB70403

7型 08-20 (門柱セット)



画像ナンバー: XMSS0126

7型 07-12 (門柱セット)

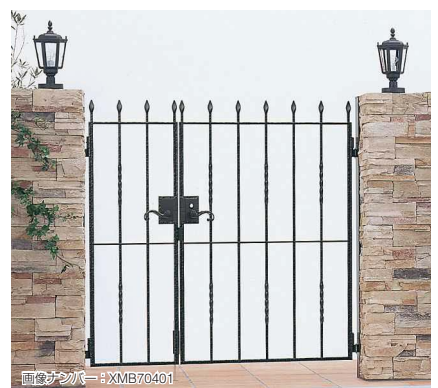

画像ナンバー: XMB70401

7型 04-08-12 (錠:C18型/門柱セット)

適応門柱



化粧柱1型 (BMB-1PM)



サンドプラスト化粧柱1B型 (BMB-1BPM)



トラディション 機能門柱1型 (BMB-1P)



トラディション 機能門柱2型 (BMB-2P)

適心錠

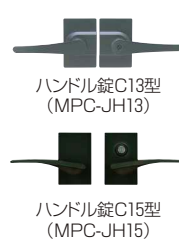

ハンドル錠C13型 (MPC-JH13)



ハンドル錠C14型 (MPC-JH14)

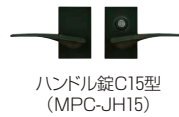

ハンドル錠C15型 (MPC-JH15)



ハンドル錠C18型 (MPC-JH18)

呼称	扉1枚寸法 (W×H)	両開きセット					片開きセット						
		門柱	化粧柱1型	サンドプラスト化粧柱1型	サンドプラスト化粧柱1B型	埋込金具	門柱	化粧柱1型	サンドプラスト化粧柱1型	サンドプラスト化粧柱1B型	埋込金具		
7型	06-12	600×1200	¥110,800	¥126,500	¥150,300	¥176,900	¥92,600	¥74,300	¥91,100	¥114,900	¥141,500	¥54,400	
	07-12	700×1200	¥117,000	¥132,700	¥156,500	¥183,100	¥98,800	¥77,400	¥94,200	¥118,000	¥144,600	¥57,500	
	08-12	800×1200	¥121,600	¥137,300	¥161,100	¥187,700	¥103,400	¥79,700	¥96,500	¥120,300	¥146,900	¥59,800	
	08-20	800×2000	¥333,600	¥356,500	¥398,500	¥425,300	¥294,600	¥196,100	¥220,100	¥262,100	¥288,900	¥155,400	
	親子	04・06-12	400・600×1200	¥104,200	¥119,900	¥143,700	¥170,300	¥86,000	—	—	—	—	—
		04・07-12	400・700×1200	¥107,300	¥123,000	¥146,800	¥173,400	¥89,100	—	—	—	—	—
		04・08-12	400・800×1200	¥109,600	¥125,300	¥149,100	¥175,700	¥91,400	—	—	—	—	—
7B型	06-12	600×1200	¥130,000	¥145,700	¥169,500	¥196,100	¥111,800	¥83,900	¥100,700	¥124,500	¥151,100	¥64,000	
	07-12	700×1200	¥138,000	¥153,700	¥177,500	¥204,100	¥119,800	¥87,900	¥104,700	¥128,500	¥155,100	¥68,000	
	08-12	800×1200	¥144,400	¥160,100	¥183,900	¥210,500	¥126,200	¥91,100	¥107,900	¥131,700	¥158,300	¥71,200	
	親子	04・06-12	400・600×1200	¥121,400	¥137,100	¥160,900	¥187,500	¥103,200	—	—	—	—	—
		04・07-12	400・700×1200	¥125,400	¥141,100	¥164,900	¥191,500	¥107,200	—	—	—	—	—
		04・08-12	400・800×1200	¥128,600	¥144,300	¥168,100	¥194,700	¥110,400	—	—	—	—	—
	選択	ハンドル錠C14型/C15型/C18型	¥ 9,100加算					¥ 2,600加算					
別売品	外開き部品(注)	¥ 11,700	¥ 5,300加算			(内・外兼用)	¥ 7,500	¥ 4,700加算			¥ 1,800		

XBMC0007

- 価格は、内開き仕様でハンドル錠C13型での価格です。親子開きデザインについては、P.1827にてご確認ください。
- 各仕様の変更は、セット価格から加算および減算してください。3枚・4枚折戸施工については、P.374~を参照の上、ご発注ください。
- H20サイズでは、門柱は100角となります。化粧柱施工は、化粧柱(2本)と専用のヒジツボユニットから算出しています。[施工寸法図 ▶P.1830]
- 門扉にはさまざまなネームプレート・オーナメント(▶P.352~P.353)の取付けが可能です。[オーナメント・ネームプレート取付可否一覧 ▶P.1828]
- オプション: 門扉ストッパー ▶P.1813
- (注) 外開き施工の場合は、専用の外開き部品が必要となります。また、片・外開き施工の場合、100角門柱施工、化粧柱施工および埋込施工ではハンドル錠C13型をご使用ください。

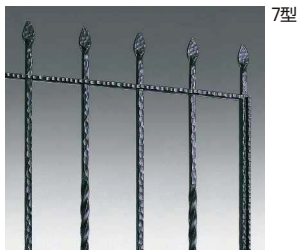

7B型: バスケットツイストタイプ

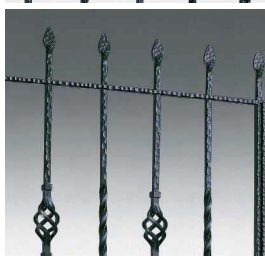

トラディション フェンス1B型 ▶P.874



トラディション フェンス2型 ▶P.875

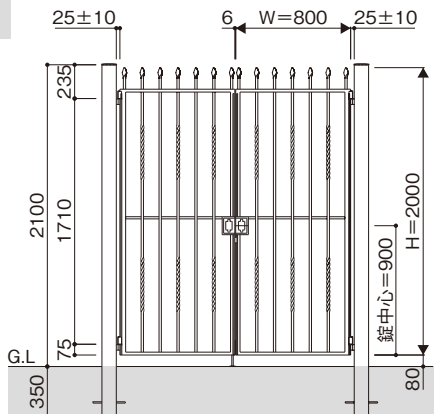
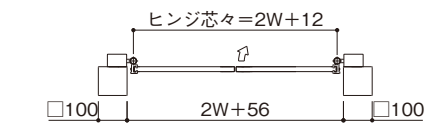
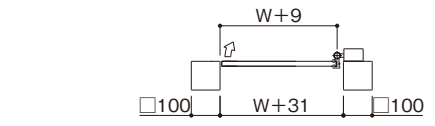
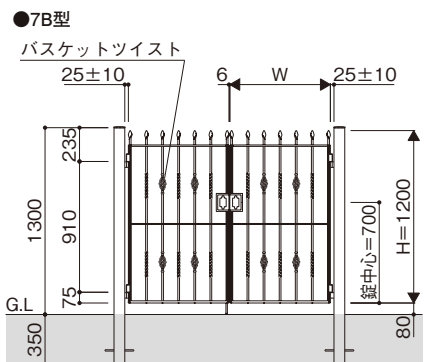
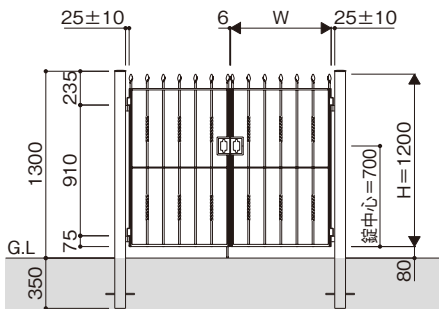
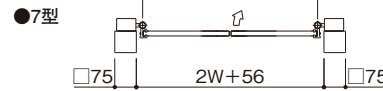
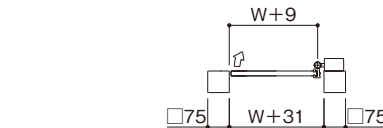

※サイズ別デザインバリエーションについては、P.1826 をご参照ください。

寸法図: 縮尺1/50 (単位mm)

商品特長 P.348 適応部品 P.1810 施工詳細図 P.1824 (別冊)規格表 P.1-247・250

YKK AP EXTERIOR.

367

アルヴァーゴ

門まわり

シンフルモダン 門扉 レジューナ

ルナシス

セレスス

アーラス

鋳物門扉

ファンタジア

オルニス

トラディション

ラウエールV

ラウエール

トラディション 門扉8型 BMC-8V

アルヴァーゴ

門まわり

シンプルモダン
門扉レジャーナ

ルナシス

セレネス

アールス

鋳物門扉

ファンタジア

オルニス

トラディション

ラヴェールV

ラヴェール

	材質	カラー
本体	アルミ鋳物	B7 カームブラック

- 左右兼用
▶P.293
- 親子あり
表裏同一模様
- 棒鍵錠
- シリンダー錠
- 化粧柱対応
▶P.582
- 機能門柱対応
▶P.536
- ヘア商品
フェンス



画像ナンバー: XMSS0234

04-08-12 (錠: C18型/門柱セット) / トラディション フィックスフェンス5型 04-08



画像ナンバー: XMB70546

07-12 (錠: C18型) 機能門柱1型セット / トラディション フェンス5型 T100



画像ナンバー: XMB70548

07-12 (錠: C18型/門柱セット) / トラディション フィックスフェンス5型 04-08

適応門柱



化粧柱1型 (BMB-1PM)



サンドプラスト化粧柱1B型 (BMB-1BPM)



トラディション 機能門柱1型 (BMB-1P)



トラディション 機能門柱2型 (BMB-2P)

適心錠

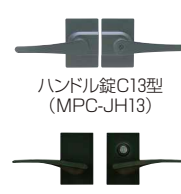

ハンドル錠C13型 (MPC-JH13)

ハンドル錠C15型 (MPC-JH15)



ハンドル錠C14型 (MPC-JH14)

ハンドル錠C18型 (MPC-JH18)

呼称	扉1枚寸法 (W×H)	両開きセット					片開きセット				
		門柱	化粧柱1型	サンドプラスト化粧柱1型	サンドプラスト化粧柱1B型	埋込金具	門柱	化粧柱1型	サンドプラスト化粧柱1型	サンドプラスト化粧柱1B型	埋込金具
06-12	600×1200	¥110,800	¥126,500	¥150,300	¥176,900	¥ 92,600	¥ 74,300	¥ 90,600	¥113,000	¥139,500	¥ 54,400
07-12	700×1200	¥117,000	¥132,700	¥156,500	¥183,100	¥ 98,800	¥ 77,400	¥ 93,700	¥116,100	¥142,600	¥ 57,500
08-12	800×1200	¥121,600	¥137,300	¥161,100	¥187,700	¥103,400	¥ 79,700	¥ 96,000	¥118,400	¥144,900	¥ 59,800
親子	04・06-12	400・600×1200	¥104,200	¥119,900	¥143,700	¥170,300	¥ 86,000	—	—	—	—
	04・07-12	400・700×1200	¥107,300	¥123,000	¥146,800	¥173,400	¥ 89,100	—	—	—	—
	04・08-12	400・800×1200	¥109,600	¥125,300	¥149,100	¥175,700	¥ 91,400	—	—	—	—
選択	ハンドル錠C14型/C15型/C18型	¥ 9,100加算					¥ 2,600加算				
別売品	外開き部品(注)	¥ 11,700	¥ 5,300加算			(内・外兼用)	¥ 7,500	¥ 4,700加算			¥ 1,800

XBMC0008

- 価格は、内開き仕様でハンドル錠C13型での価格です。親子開きデザインについては、P.1827にてご確認ください。
 - 各仕様の変更は、セット価格から加算および減算してください。
 - 化粧柱施工は、**組合せにより異なる高さの化粧柱 (2本)**と専用のヒジツポユニットから算出しています。〔施工寸法図 ▶P.1830〕
 - オプション：門扉ストッパー ▶P.1813
- (注) 外開き施工の場合は、専用の外開き部品が必要となります。また、片・外開き施工の場合、化粧柱施工および埋込施工ではハンドル錠C13型をご使用ください。



04-08-12(錠:C18型) 機能門柱2型セット/トラディション フェンス1型 T100

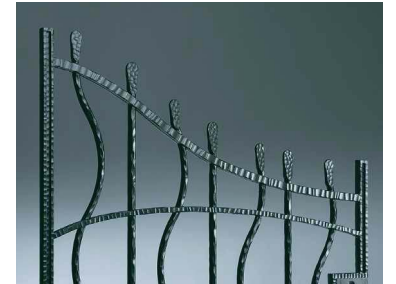

ゆらぎ 風に揺らぐ植物のラインを表現したデザイン。

画像ナンバー：XMB70649

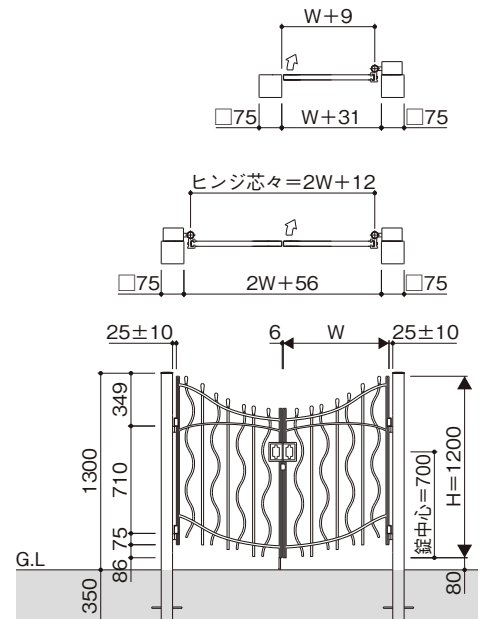

※サイズ別デザインバリエーションについては、P.1826をご参照ください。
寸法図：縮尺1/50 (単位mm)

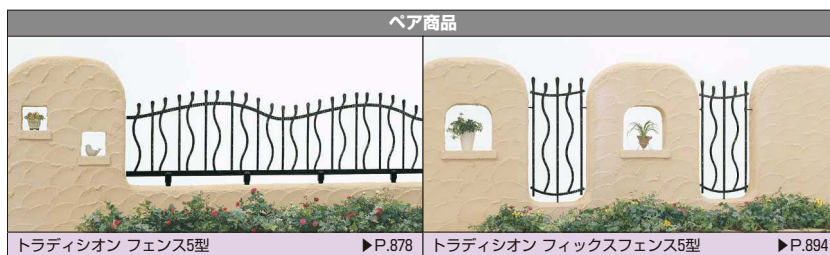

商品特長 P.348 適応部品 P.1810 施工詳細図 P.1824 (別冊)規格表 P.1-253

YKK AP EXTERIOR.

369

アルヴァーゴ

門まわり

シンブルモダン
門扉レシーナ

ルナシス

セレス

アールス

鋳物門扉

ファンタジア

オルニス

トラディション

ラウエールV

ラウエール

トラディション 門扉9型 BMC-9V

アルヴァーゴ

門まわり

シンプルモダン
門扉レジャーナ

ルナシス

セレネス

アールス

鋳物門扉

ファンタジア

オルニス

トディンシオン

ラヴェールV

ラヴェール

	材質	カラー
本体	アルミ鋳物	B7 カームブラック

左右折戸兼用 ▶P.374	親子あり ▶P.293	表裏同一模様 棒鍵錠	シリンダー錠	化粧柱対応 ▶P.582	機能門柱対応 ▶P.536	ヘア商品 フェンス
------------------	----------------	---------------	--------	-----------------	------------------	--------------



画像ナンバー: XMS0236

07-12 (錠:C18型) 機能門柱1型セット/トラディション フェンス6型 T100



画像ナンバー: XMB70545

04-08-12 (錠:C18型/門柱セット)



画像ナンバー: XMB70549

07-12 (錠:C18型/門柱セット) /トラディション フィックスフェンス6型 04-08

適応門柱



化粧柱1型 (BMB-1PM)



サンドプラスト化粧柱1B型 (BMB-1BPM)



トラディション 機能門柱1型 (BMB-1P)



トラディション 機能門柱2型 (BMB-2P)

適心錠

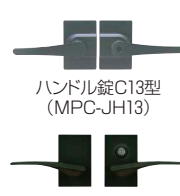

ハンドル錠C13型 (MPC-JH13)



ハンドル錠C14型 (MPC-JH14)



ハンドル錠C15型 (MPC-JH15)



ハンドル錠C18型 (MPC-JH18)

呼称	扉1枚寸法 (W×H)	両開きセット					片開きセット				
		門柱	化粧柱1型	サンドプラスト化粧柱1型	サンドプラスト化粧柱1B型	埋込金具	門柱	化粧柱1型	サンドプラスト化粧柱1型	サンドプラスト化粧柱1B型	埋込金具
06-12	600×1200	¥110,800	¥126,500	¥150,300	¥176,900	¥ 92,600	¥ 74,300	¥ 91,100	¥114,900	¥141,500	¥ 54,400
07-12	700×1200	¥117,000	¥132,700	¥156,500	¥183,100	¥ 98,800	¥ 77,400	¥ 94,200	¥118,000	¥144,600	¥ 57,500
08-12	800×1200	¥121,600	¥137,300	¥161,100	¥187,700	¥103,400	¥ 79,700	¥ 96,500	¥120,300	¥146,900	¥ 59,800
親子	04・06-12	400・600×1200	¥104,200	¥119,900	¥143,700	¥170,300	¥ 86,000	—	—	—	—
	04・07-12	400・700×1200	¥107,300	¥123,000	¥146,800	¥173,400	¥ 89,100	—	—	—	—
	04・08-12	400・800×1200	¥109,600	¥125,300	¥149,100	¥175,700	¥ 91,400	—	—	—	—
選択	ハンドル錠C14型/C15型/C18型	¥ 9,100加算					¥ 2,600加算				
別売品	外開き部品(注)	¥ 11,700	¥ 5,300加算			(内・外兼用)	¥ 7,500	¥ 4,700加算			¥ 1,800

XBMC0009

- 価格は、内開き仕様でハンドル錠C13型での価格です。親子開きデザインについては、P.1827にてご確認ください。
 - 各仕様の変更は、セット価格から加算および減算してください。3枚・4枚折戸施工については、P.374~を参照の上、ご発注ください。
 - 化粧柱施工は、化粧柱(2本)と専用のヒジツボユニットから算出しています。(施工寸法図 ▶P.1830)
 - オプション: 門扉ストッパー ▶P.1813
- (注) 外開き施工の場合は、専用の外開き部品が必要となります。また、片・外開き施工の場合、化粧柱施工および埋込施工ではハンドル錠C13型をご使用ください。



07-12 (錠:C18型) 機能門柱1型セット

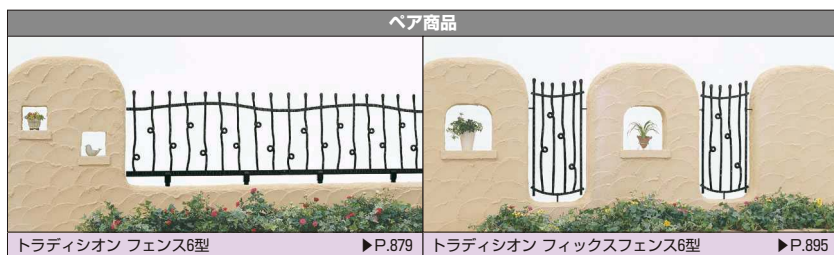

トラディション フェンス6型 ▶P.879

トラディション フィックスフェンス6型 ▶P.895



ループ 植物のつるが巻きついているような立体的なデザイン。

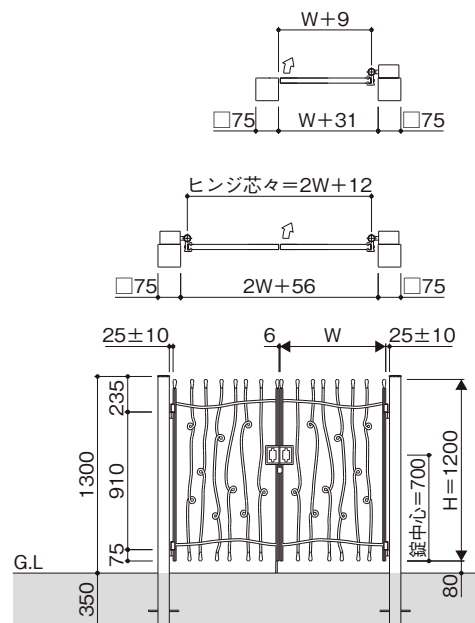

※サイズ別デザインバリエーションについては、P.1826をご参照ください。
寸法図: 縮尺1/50 (単位mm)

アルヴァーゴ
門まわり
シンフルモダン
ルナシス
セレス
アーラス
鋳物門扉
ファンタジア
オルニス
トラディション
ラウエールV
ラウエール

トラディション 門扉10型 BMC-10V

アルヴァーゴ

門まわり

シンプルモダン
門扉レジャーナ

ルナシス

セレネス

アーラス

鋳物門扉

ファンタジア

オルニス

トラディション

ラヴェールV

ラヴェール

	材質	カラー
本体	アルミ鋳物	B7 カームブラック

- 左右兼用
▶P.293
- 親子あり
表裏同一模様
- 棒鍵錠
- シリンダー錠
- 化粧柱対応
▶P.582
- 機能門柱対応
▶P.536
- ヘア商品
フェンス



画像ナンバー: XMS0235

04-08-12 (錠:C18型) / トラディション フェンス7型 T60



画像ナンバー: XMB70547

07-12(錠:C18型) 機能門柱1型セット/トラディション フェンス7型 T100



画像ナンバー: XMB70550

07-12(錠:C18型/門柱セット) / トラディション フィックスフェンス7型 04-08

適応門柱



化粧柱1型 (BMB-1PM)



サンドプラスト化粧柱1B型 (BMB-1BPM)



トラディション機能門柱1型 (BMB-1P)



トラディション機能門柱2型 (BMB-2P)

適心錠

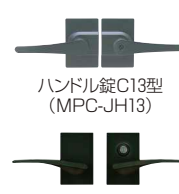

ハンドル錠C13型 (MPC-JH13)



ハンドル錠C14型 (MPC-JH14)



ハンドル錠C15型 (MPC-JH15)



ハンドル錠C18型 (MPC-JH18)

呼称	扉1枚寸法 (W×H)	両開きセット					片開きセット				
		門柱	化粧柱1型	サンドプラスト化粧柱1型	サンドプラスト化粧柱1B型	埋込金具	門柱	化粧柱1型	サンドプラスト化粧柱1型	サンドプラスト化粧柱1B型	埋込金具
06-12	600×1200	¥110,800	¥126,500	¥150,300	¥176,900	¥ 92,600	¥ 74,300	¥ 91,100	¥114,900	¥141,500	¥ 54,400
07-12	700×1200	¥117,000	¥132,700	¥156,500	¥183,100	¥ 98,800	¥ 77,400	¥ 94,200	¥118,000	¥144,600	¥ 57,500
08-12	800×1200	¥121,600	¥137,300	¥161,100	¥187,700	¥103,400	¥ 79,700	¥ 96,500	¥120,300	¥146,900	¥ 59,800
親子	04・06-12	400・600×1200	¥104,200	¥119,900	¥143,700	¥170,300	¥ 86,000	—	—	—	—
	04・07-12	400・700×1200	¥107,300	¥123,000	¥146,800	¥173,400	¥ 89,100	—	—	—	—
	04・08-12	400・800×1200	¥109,600	¥125,300	¥149,100	¥175,700	¥ 91,400	—	—	—	—
選択	ハンドル錠C14型/C15型/C18型	¥ 9,100加算					¥ 2,600加算				
別売品	外開き部品(注)	¥ 11,700	¥ 5,300加算			(内・外兼用)	¥ 7,500	¥ 4,700加算			¥ 1,800

XBMC0010

- 価格は、内開き仕様でハンドル錠C13型での価格です。親子開きデザインについては、P.1827にてご確認ください。
 - 各仕様の変更は、セット価格から加算および減算してください。
 - 化粧柱施工は、化粧柱(2本)と専用のヒジツボユニットから算出しています。(施工寸法図 ▶P.1830)
 - オプション: 門扉ストッパー ▶P.1813
- (注) 外開き施工の場合は、専用の外開き部品が必要となります。また、片・外開き施工の場合、化粧柱施工および埋込施工ではハンドル錠C13型をご使用ください。



画像ナンバー: XMB70553

04・08-12 (錠: C18型/門柱セット) / トラディション フェンス7型 T60

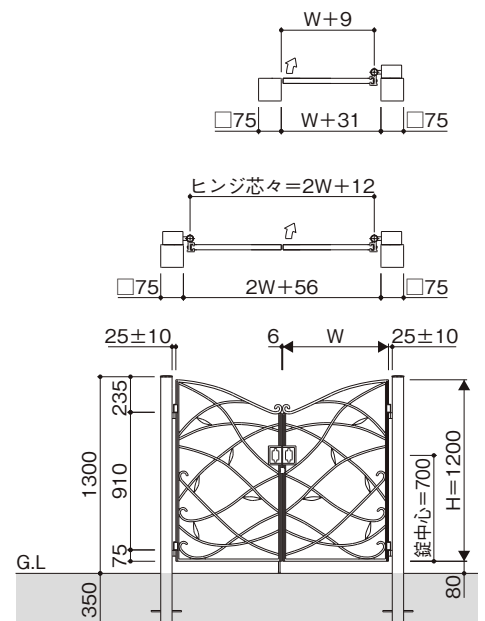
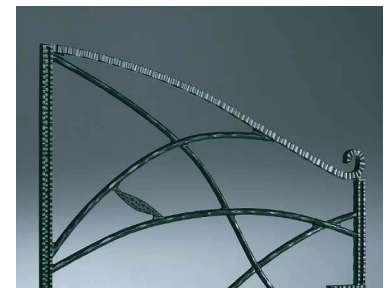

※サイズ別デザインバリエーションについては、P.1826をご参照ください。
寸法図: 縮尺1/50 (単位mm)

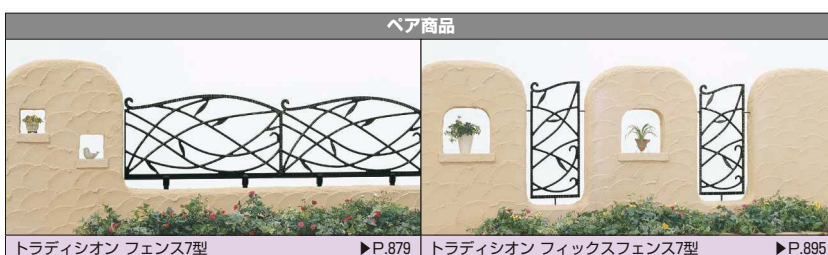

商品特長 P.348 適応部品 P.1810 施工詳細図 P.1824 (別冊)規格表 P.1-259

YKK AP EXTERIOR.

373

アルヴァーゴ

門まわり

シンフルモダン
門扉
レジャー
ナ

ルナシス

セレス

アール

鋳物門扉

ファンタジア

オルニス

トラディション

ラウエールV

ラウエール

トラディション 門扉1型、3型、5(B)型、7(B)型、9型・折戸セット^(注)

(注) 上記以外のデザイン (2型、4型、6(B)型、8型、10型) では、折戸施工はできません。

5B型・7B型は納期を要します。
詳しくはご確認ください。

	材質	カラー
本体	アルミ鋳物	B7 カームブラック

左右折戸兼用	表裏同一模様	棒鍵錠	シリンダー錠	ヘア商品フェンス
--------	--------	-----	--------	----------

アルヴァーゴ

門まわり

シンプルモダン
門扉レジャーナ

ルナシス

セレネス

アールス

鋳物門扉

ファンタジア

オルニス

トラディション

ラヴェールV

ラヴェール

1型



画像ナンバー⇒XMB70694

08-12 (錠:C18型/門柱セット) 4枚折戸

3型



画像ナンバー⇒XMB70696

08-12 (錠:C18型/門柱セット) 3枚折戸

5B型



画像ナンバー⇒XMB70697

08-12 (錠:C18型/門柱セット) 3枚折戸

7型



画像ナンバー⇒XMB70698

08-12 (錠:C18型/門柱セット) 3枚折戸

9型



画像ナンバー⇒XMB70699

08-12 (錠:C18型/門柱セット) 3枚折戸

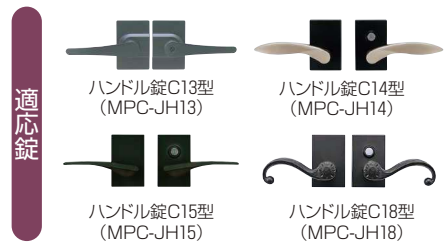

●内折れ・内開き90°施工の場合*

*その他の折戸施工の納まりについては、P.1824 をご参照ください。

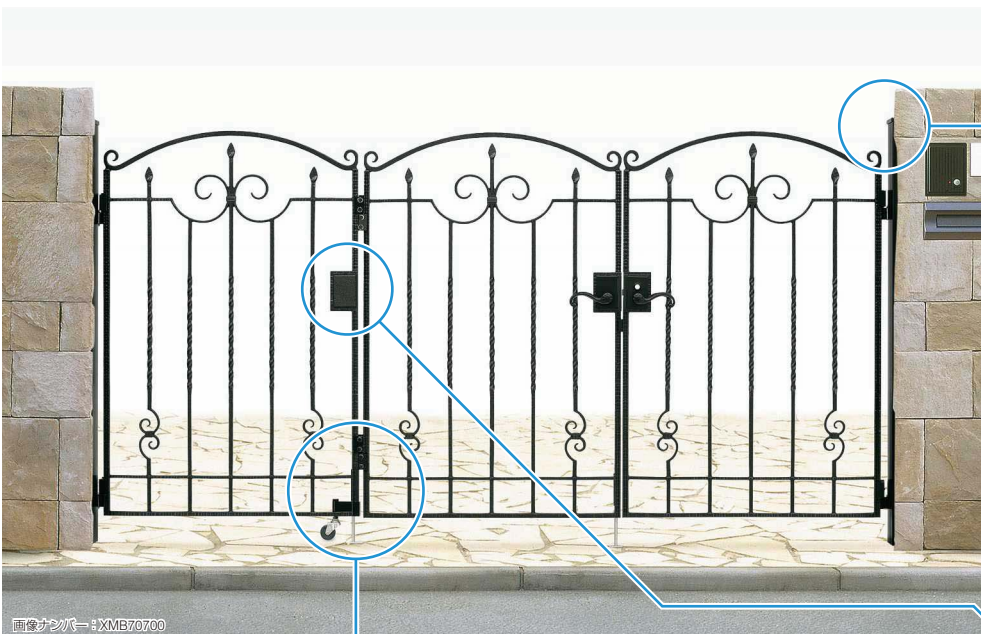
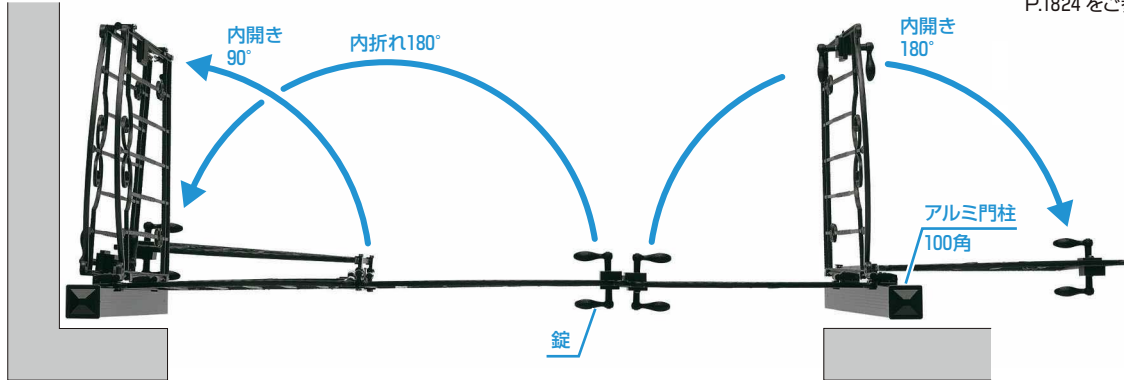

セキュリティ対策

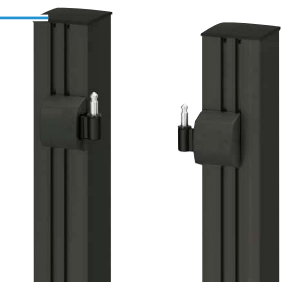

門柱施工・埋込施工
(写真は、アルミ門柱100角)
折戸施工では、門柱は100角のサイズとなります。また、門扉の抜け止め用の加工を加えました。埋込施工では、折戸仕様でも両開き用埋込金具を兼用します。

1型 08-12(錠:C18型/門柱セット)
3枚折戸

〈道路側〉

呼称	折戸寸法 3W(4W)×H	3枚折戸		4枚折戸		
		門柱	埋込金具	門柱	埋込金具	
1型 3型 5型 7型 9型 (注1)	06-10	1800(2400)×1000	¥154,600	¥119,900	¥183,500	¥148,800
	07-10	2100(2800)×1000	¥164,200	¥129,500	¥196,300	¥161,600
	08-10	2400(3200)×1000	¥173,800	¥139,100	¥209,100	¥174,400
	06-12	1800(2400)×1200	¥175,300	¥139,700	¥210,800	¥175,200
5B型 7B型	07-12	2100(2800)×1200	¥184,600	¥149,900	¥223,200	¥187,600
	08-12	2400(3200)×1200	¥191,500	¥155,900	¥232,400	¥196,800
	06-12	1800(2400)×1200	¥204,100	¥168,500	¥249,200	¥213,600
	07-12	2100(2800)×1200	¥216,100	¥180,500	¥265,200	¥229,600
選 択	ハンドル錠C14型/C15型/C18型	¥ 9,100加算				
別売品	外開き部品(注2)	¥ 11,700 (内・外兼用)	¥ 11,700 (内・外兼用)			

XBMC0001A

- セット価格は、【門扉本体】+【折戸部品】+【ハンドル錠C13型】+【門柱100角10・12】または【埋込金具】で計算しています。
- 各仕様の変更は、セット価格から加算および減算してください。
- オプション：門扉ストッパー ▶P.1813
- (注1) H10サイズは、1型～3型のみとなります。
- (注2) 外開き施工の場合は、専用の外開き部品が必要となります。



キャスター・落し・丁番
(写真は家屋側)
折戸がスムーズに開閉できるように、キャスターを標準装備しています(折戸部品ユニットに包装)。



錠穴隠し(写真は道路側)
錠穴隠しにより、門扉本体を折戸本体として使用でき、錠を付けない場合でも全体の雰囲気は損なわれません(折戸部品ユニットに包装)。

適応部品 P.1810
施工詳細図 P.1824

YKK AP EXTERIOR.

375

アルヴァーゴ

門まわり

シンプルモダン
門扉レジャーナ

ルナシス

セレスス

アールス

鋳物門扉

ファンタジア

オルニス

トリエーション

ラウエールV

ラウエール

本格的テクスチャーとシャープな造形が重厚感を演出。力強さと優雅さでエントランスを装飾します。

ネジリ=〈バスケットツイスト〉デザインのギボシ付き間仕切柱と同デザインの化粧柱とを組合せて、トータルなコーディネートが可能です。

スライド自由柱施工 (T60)

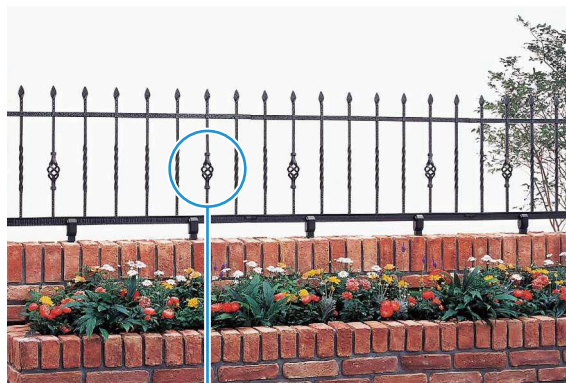

1B型 T60



バスケットツイストデザイン
「トラディション」フェンス1B型にはロートアイアンの伝統的な造形をモチーフにしたバスケットツイストがデザインされ、フェンスにさりげない高級感を与えています。



スライド自由柱2型〈家屋側〉
フェンスの下フレームをはさむように施工します。ブロックの穴位置に自由に合せられ、フェンス本体をすき間なく設置できます。(アルミ鋳物製)



接続金具2型〈家屋側〉
フェンスを上下2カ所ですっきりと接続。フェンスの連続使用が可能です(柱に包装)。



コーナー継手2型〈家屋側〉
フェンスを角度付きで接続するコーナー用の継手。角地の住まいでも、フェンスをすっきりと設置できます。



〈道路側〉



〈道路側〉

端部カバー8型(別売品)
本体T60の切詰めの際に、切り口を保護する化粧カバーとしてご使用ください。

間仕切柱施工 (T100・T200)

※T200は1型のみ

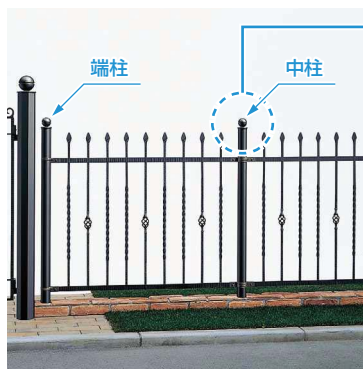

1B型 T100 間仕切柱1型施工

2種類のギボシ



1B型のギボシ

上部に付いたギボシが間仕切柱のデザイン性を高め、(魅せる)柱へと変わります。

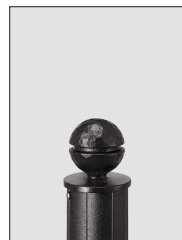

1型のギボシ

別売品：門柱連結用部品

門柱連結用部品により、端柱の代わりに「トラディション」機能門柱1型(▶P.536)、または化粧柱(▶P.582)を使用することができます。



門柱連結用部品 2個で1組 ¥4,700



角柱
60°から300°の納まりに対応できます。



端柱
本体を端部で支える柱です。



中柱
本体と本体の間立てる柱です。



端部カバー9型(別売品)
フェンス7型T100の切詰めの際に、本体の切り口を保護する化粧カバーとしてご使用ください。

さらにこだわりを求めるなら…
～サンドブラスト間仕切柱～

従来のカムブラック色に加えて、サンドブラスト仕様(表面に細かい凹凸のある塗装)の間仕切柱もご用意しました。
※間仕切柱1B型は、サンドブラスト仕様のみとなります。

















門扉連結用部品
(別冊)規格表
P.1-528

※2型にのみ、オプションにてオーナメントの取付けが可能です(▶P.876)。

デザイン・サイズバリエーション

オープンからクローズ外構まで対応する、7デザイン・3サイズのさまざまなバリエーションをご用意しました。

1型 ▶P.874	 T60	 T100	 T200
	 T60	 T100	
	2型※ ▶P.875	 T60	
3型 ▶P.877		 T60	4型 ▶P.878
5型 ▶P.878	 T60	 T60	 T100
6型 ▶P.879	 T60	 T100	 T100
7型 ▶P.879	 T60	 T100	

アルヴァーゴ
ルナシス
フェンス
セレスス
アーラス
ファンタジア
オルニス
鋳物フェンス
シンプルモダン
トラディショナル
ラヴェールV
フィックス
忍び返し
固定柱ミニ・ガーデン

トラディション フェンス1型 / 1B型 BFC-1/1B



1型



1B型:バスケットツイストタイプ

高さ(H) 2000サイズ、および1B型は納期を要します。詳しくはご確認ください。

表裏同一模様 自由柱 間仕切柱 ペア商品

門扉・フィックスフェンス

アルヴァーゴ

ルナシス

フェンス

セレネス

アールラス

ファンタジア

オルニス

鑄物フェンス

シンプルモダン

トラディション

ラヴェールV

フィックス

忍び返し

固定柱ミニ

	材質	カラー
本体	アルミ鋳物	B7 カームブラック
間仕切柱	アルミ型材	B7 カームブラック



1型 T100 間仕切柱1型施工



1B型 T100 間仕切柱1B型施工

フェンス本体		1型	1B型	寸法(W×H)
本体	T 60	¥ 19,900	¥ 25,700	1000× 600
	T100	¥ 38,500	¥ 46,700	1125×1000
	T200	¥140,000	—	1125×2000
端部カバー(注) 8型(1本入り)		T 60	¥ 2,100	L=747

XBFC0001

自由柱施工		価格
スライド自由柱2型(2本で1組)	T 60	¥5,000
コーナー継手2型(2個で1組)	T 60	¥1,000

XBFC0002

間仕切柱施工		間仕切柱1型	サンドブラスト 間仕切柱1型	サンドブラスト 間仕切柱1B型
中柱・角柱(1本入り)	T100	¥19,900	¥23,400	¥30,400
	T200	¥33,900	¥39,700	¥46,700
端柱(1本入り)	T100	¥17,500	¥21,000	¥28,000
	T200	¥31,500	¥37,400	¥44,300
別売品	門柱連結用部品※ ¥ 4,700 (2個で1組)			

XBFC0003

●価格は本体1枚、支柱・部品は1本または1組あたりの価格です。
●本体のT60は自由柱施工専用、T100・T200は間仕切柱施工専用となります。
(注) 端部カバー 8型はT60用です。切詰めの際の化粧カバーとしてご使用ください。
※端柱の替りに化粧柱または、「トラディション」機能門柱1型で施工する場合に必要となります(▶P.872)。



1型 T60 自由柱施工



1B型 T60 自由柱施工



トラディション 門扉1型 ▶P.354



1型 T200 間仕切柱1型施工

●1型 自由柱施工

●1型 間仕切柱1型施工

●1B型 自由柱施工

●1B型 間仕切柱1型施工

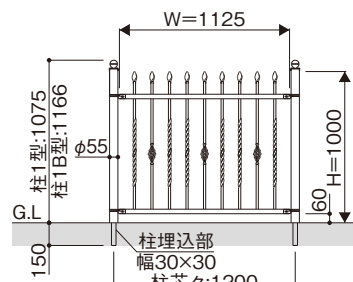
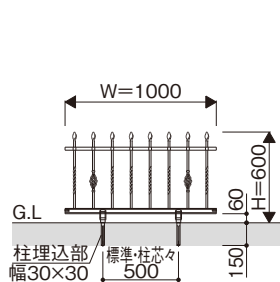
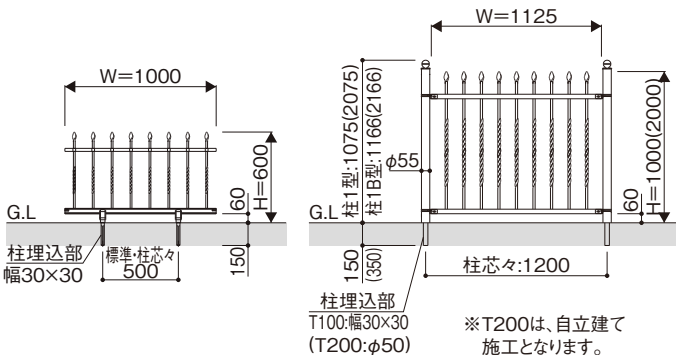

※T200は、自立建て施工となります。

寸法図:縮尺1/50(単位mm)

874

商品特長 P.872 施工詳細図 (別冊) 規格表 P.1862 P.1-526・528

★この商品は、転落による重大事故が起きる恐れのある場所には、使用できません(▶P.1940)。
●商品写真の色調は印刷により、実物と多少異なる場合があります。
●掲載価格は部材標準販売価格です。消費税、ガラス組み込み商品を除くガラス代、組立費及び搬入費、施工費、装飾品等は含まれていません。

トラディション フェンス2型 BFC-2

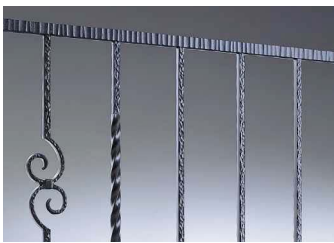

表裏同一様 自由柱 間仕切柱 オナメント ペア商品

▶P.876 門扉・フィックスフェンス

	材質	カラー
本体	アルミ鋳物	B7 カームブラック
間仕切柱	アルミ形材	B7 カームブラック

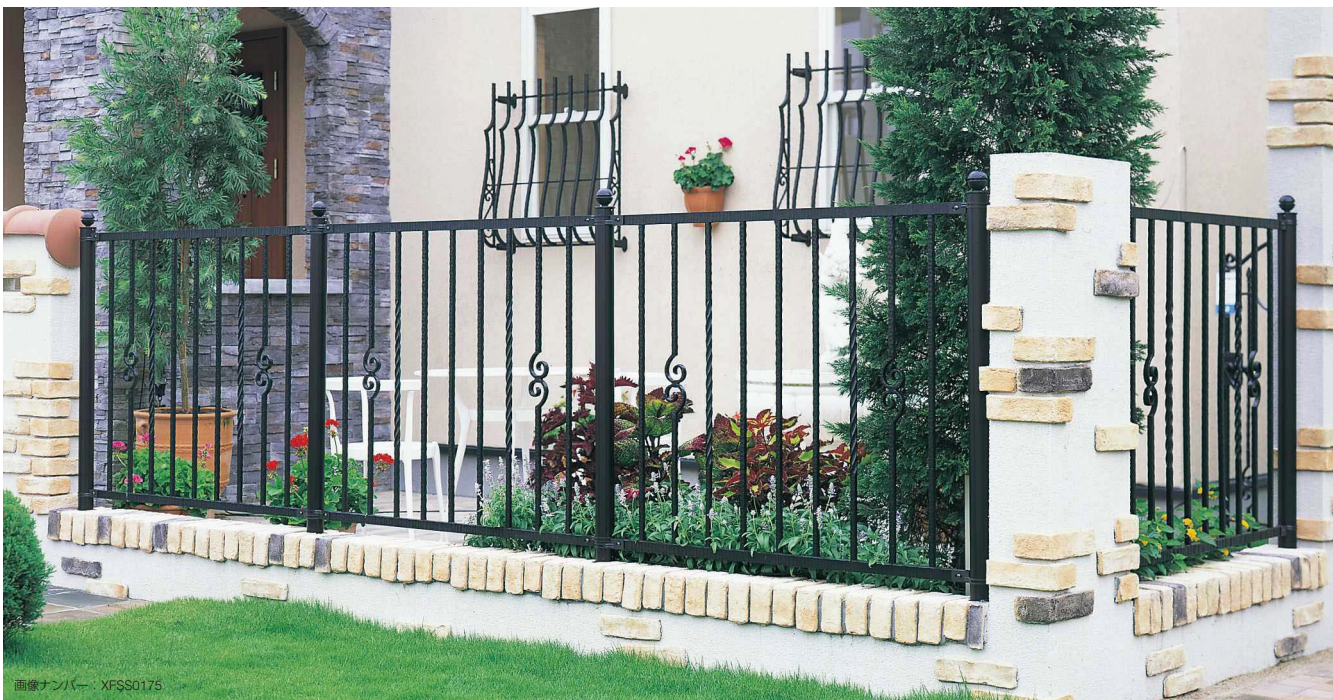

T100 間仕切柱1型施工

フェンス本体		価格	寸法(W×H)
本体	T 60	¥19,900	1000× 600
	T100	¥38,500	1125×1000
端部カバー(注) 8型(1本入り)	T 60	¥ 2,100	L=747

XBFC0004

自由柱施工		価格
スライド自由柱2型(2本で1組)	T 60	¥5,000
コーナー継手2型(2個で1組)	T 60	¥1,000

XBFC0002

間仕切柱施工		間仕切柱1型	サンドプラスト 間仕切柱1型	サンドプラスト 間仕切柱1B型
中柱・角柱(1本入り)	T100	¥19,900	¥23,400	¥30,400
端柱(1本入り)	T100	¥17,500	¥21,000	¥28,000
別売品 門柱連結用部品※		¥ 4,700 (2個で1組)		

XBFC0005

- 価格は本体1枚、支柱・部品は1本または1組あたりの価格です。
- 本体のT60は自由柱施工専用、T100は間仕切柱施工専用となります。
- (注) 端部カバー8型はT60用です。切詰めの際の化粧カバーとしてご使用ください。

※端柱の替りに化粧柱または、「トラディション」機能門柱1型で施工する場合に必要となります(▶P.872)。



T60 自由柱施工

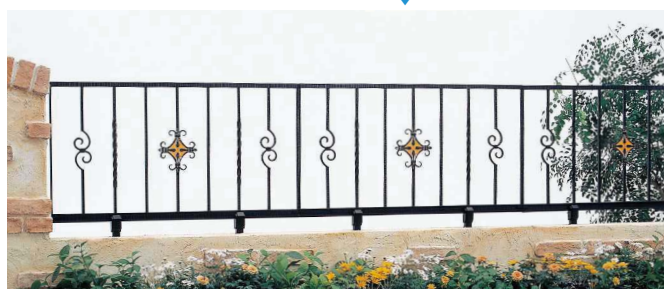

T60(オーナメントF型付き) 自由柱施工

●自由柱施工

●間仕切柱1型施工



トラディション 門扉2型 ▶P.356

トラディションフィックスフェンス ▶P.892

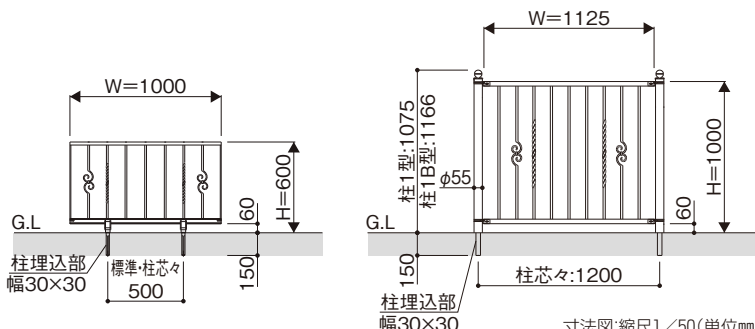

商品特長

P.872

施工詳細図

P.1862

(別冊)規格表

P.1-526・528

YKK AP
EXTERIOR.

875

アルヴァーゴ

ルナシス

フェンス

セレネス

アールス

ファンタジア

オルニス

鋳物フェンス

シンプルモダン

トラディション

ラヴェールV
ラヴェール

フィックス

忍び返し

固定柱ミニ
ガーデン

トラディション フェンス2型専用オプション:オーナメント BMC-T

アルヴァーゴ

	材質	カラー
オーナメント	アルミ鋳物	B7 カームブラック

自由柱 間仕切柱 ペア商品

門扉・フィックスフェンス

ルナシス

「トラディション」フェンス2型には、アクセントとしてオーナメントを取付けることができます。バリエーション豊富なコーディネートで、洗練された外構を演出します。

オーナメントの種類・価格・寸法図については、トラディション 門扉用オーナメント (▶P.353) をご覧ください。また、取付可能なオーナメントの詳細については (オーナメント取付可否一覧) ▶P.1828をご参照ください。

フェンス

2型 T60フェンス使用例



オーナメントA型

セレネス

アーラス

ファンタジア

オルニス

鋳物フェンス

シンプルモダン

トラディション

ラヴェールV

フィックス

忍び返し

固定柱ミニ
ガーデン

2型 T100フェンス使用例



オーナメントB型



オーナメントF型



オーナメントG型R



オーナメントH型 (2色塗装シルバー)



オーナメントD型 (2色塗装ゴールド)



オーナメントF型



オーナメントJ型 (2色塗装シルバー)



オーナメントC型 (2色塗装ゴールド)

オプション:オーナメント



B型

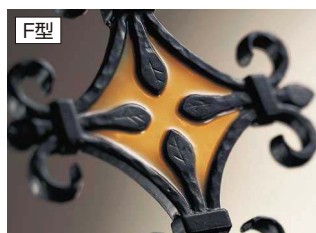

F型

トラディション フェンス3型 BFC-3

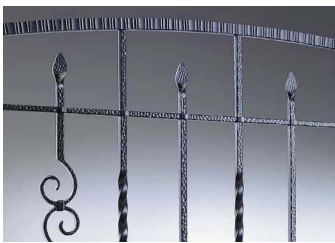

	材質	カラー
本体	アルミ鋳物	B7 カームブラック

表裏同一模様 自由柱 ペア商品

門扉・
フィックスフェンス



画像ナンバー:XFSS0176

T60

フェンス本体		価格	寸法(W×H)
本体	T 60	¥19,900	1000× 600
端部カバー(注) 8型(1本入り)	T 60	¥ 2,100	L=747

XBFC0006

自由柱施工		価格
スライド自由柱2型(2本で1組)	T 60	¥5,000
コーナー継手2型(2個で1組)	T 60	¥1,000

XBFC0002A

●価格は本体1枚、支柱・部品は1本または1組あたりの価格です。
(注) 端部カバー 8型は、切詰めの際の化粧カバーとしてご使用ください。



T60



トラディション 門扉3型 ▶P.358

トラディション 門扉4型 ▶P.360

トラディション フィックスフェンス型 ▶P.892

●自由柱施工

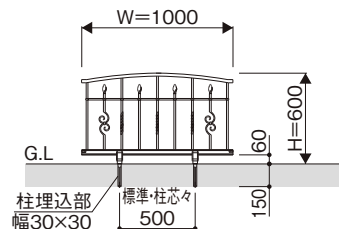

寸法図:縮尺1/50(単位mm)

アルヴァーゴ

ルナシス

フェンス

セレネス

アールス

ファンタジア

オルニス

鋳物フェンス

シンプルモダン

トラディション

ラヴェールV
ラヴェール

フィックス

忍び返し

固定柱ミニ
ガードン

商品特長 P.872 施工詳細図 P.1862 (別冊)規格表 P.1-526

YKK AP EXTERIOR.

877

トラディション フェンス4型 / 5型 BFC-4/5

	材質	カラー
本体	アルミ鋳物	B7 カームブラック
間仕切柱	アルミ形材	B7 カームブラック

※フェンス4型本体は、S字格子を取付けた状態でお届けします。

表裏同一模様 5型
自由柱 5型
間仕切柱 5型
ペア商品 門扉・フィックスフェンス



アルヴァーゴ

ルナシス

フェンス

セレネス

アーラス

ファンタジア

オルニス

鑄物フェンス

シンブルモダン

トラディション

ラヴェールV

フィックス

忍び返し

固定柱ミニ



T60 自由柱施工

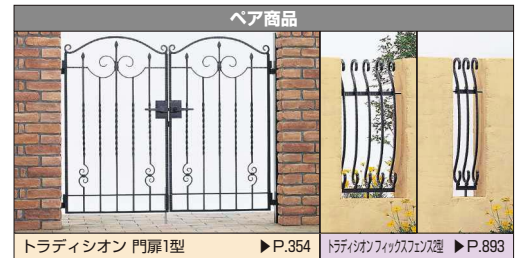

トラディション 門扉1型 ▶P.354
トラディションフィックスフェンス ▶P.893



T100 間仕切柱1B型施工



T60 自由柱施工



トラディション 門扉8型 ▶P.368
トラディションフィックスフェンス ▶P.894

フェンス本体		価格		寸法 (W×H)
		4型	5型	
本体	T 60	¥33,300	¥19,900	1000× 600
	T100	—	¥38,500	1125×1000
端部カバー(注) 8型(1本入り)		T 60	¥ 2,100	L=747

自由柱施工		価格
スライド自由柱2型(2本で1組)	T 60	¥5,000
コーナー継手2型(2個で1組)	T 60	¥1,000

- 価格は本体1枚、支柱・部品は1本または1組あたりの価格です。
- 本体のT60は自由柱施工専用、T100は間仕切柱施工専用となります。

間仕切柱施工		間仕切柱1型	サンドブラスト間仕切柱1型	サンドブラスト間仕切柱1B型
中柱・角柱(1本入り)	T100	¥19,900	¥23,400	¥30,400
端柱(1本入り)	T100	¥17,500	¥21,000	¥28,000
別売品	門柱連結用部品※	¥ 4,700 (2個で1組)		

XBFC0005A

(注) 端部カバー8型はT60用です。切詰めの際の化粧カバーとしてご使用ください。

※端柱の替りに化粧柱または、「トラディション」機能門柱1型で施工する場合には必要となります(▶P.872)。

■間仕切柱



1型のギボシ



1B型のギボシ

4型

●自由柱施工

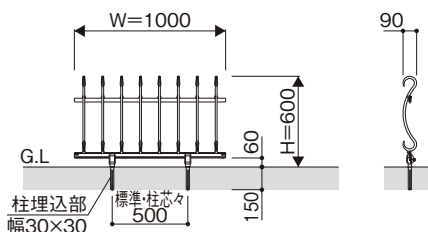

5型

●自由柱施工

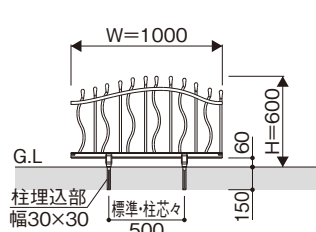

●間仕切柱1型施工

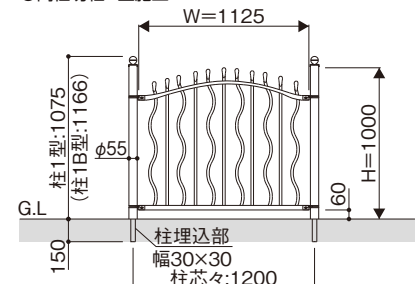

寸法図:縮尺1/50(単位mm)

878

商品特長	施工詳細図	(別冊) 規格表
P.872	P.1862	P.1-526-527-529

★この商品は、転落による重大事故が起きる恐れのある場所には、使用できません(▶P.1940)。

●商品写真の色調は印刷により、実物と多少異なる場合があります。

●掲載価格は部材標準販売価格です。消費税、ガラス組込み商品を除くガラス代、組立費及び搬入費、施工費、装飾品等は含まれていません。

トラディション フェンス6型 / 7型 BFC-6/7



表裏同一模様 自由柱 間仕切柱 ペア商品

	材質	カラー
本体	アルミ鋳物	B7 カームブラック
間仕切柱	アルミ型材	B7 カームブラック

門扉・フィックスフェンス

6型



画像ナンバー：XFB70153

T100 間仕切柱1B型施工



T60 自由柱施工



トラディション 門扉9型 ▶P.370 トラディションフィックスフェンス ▶P.895

7型



画像ナンバー：XFB70154

T100 間仕切柱1B型施工



T60 自由柱施工

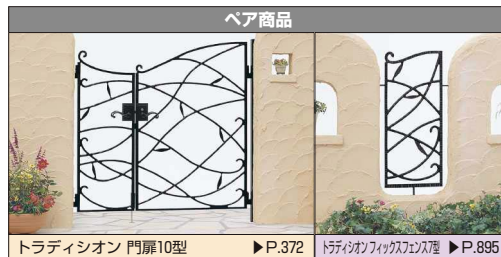

トラディション 門扉10型 ▶P.372 トラディションフィックスフェンス ▶P.895

フェンス本体		6型/7型	寸法(W×H)
本体	T 60	¥19,900	1000× 600
	T100	¥38,500	1125×1000
端部カバー(注) 8型(1本入り)	T 60	¥ 2,100	L=747

XBFC0008A

自由柱施工		価格
スライド自由柱2型(2本で1組)	T 60	¥5,000
コーナー継手2型(2個で1組)	T 60	¥1,000

XBFC0002A

- 価格は本体1枚、支柱・部品は1本または1組あたりの価格です。
- 本体のT60は自由柱施工専用、T100は間仕切柱施工専用となります。

間仕切柱施工		間仕切柱1型	サンドブラスト間仕切柱1型	サンドブラスト間仕切柱1B型
中柱・角柱(1本入り)	T100	¥19,900	¥23,400	¥30,400
端柱(1本入り)	T100	¥17,500	¥21,000	¥28,000
端部カバー9型(1本入り/L=875)(注)	T100	¥ 4,000	¥ 7,000	
別売品 門柱連結用部品※		¥ 4,700 (2個で1組)		

XBFC0011

(注) 端部カバー 8型はT60用、9型は「トラディション」フェンス7型・T100用です。切詰めの際の化粧カバーとしてご使用ください。

※端柱の替りに化粧柱または、「トラディション」機能門柱1型で施工する場合に必要となります(▶P.872)。

■間仕切柱



1型のギボシ



1B型のギボシ

6型

●自由柱施工

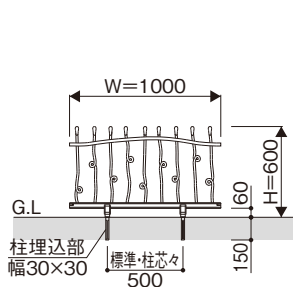

●間仕切柱1型施工

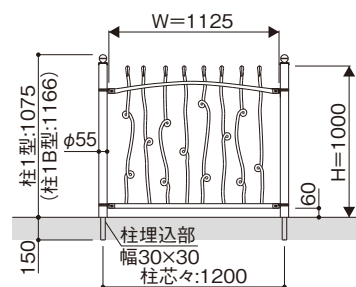

7型

●自由柱施工

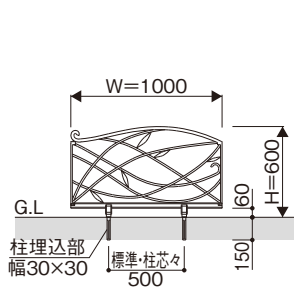

●間仕切柱1型施工

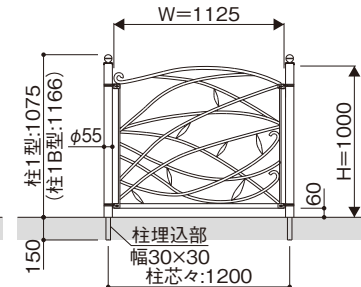

寸法図:縮尺1/50(単位:mm)

商品特長 P.872 施工詳細図 P.1862 (別冊)規格表 P.1-527・529

YKK AP EXTERIOR.

879

アルヴァーゴ

ルナシス

フェンス

セレネス

アールス

ファンタジア

オルニス

鋳物フェンス

シンプルモダン

トラディション

ラヴェールV
ラヴェール

フィックス

忍び返し

固定柱ミニ
ガードン

販売店・建築会社・工務店様へのお願い

【商品選択上のお願い】

- 商品は、使用用途・使用場所などを限定しているもの、専門施工が必要となるものがあります。商品仕様をご確認のうえ、商品を選定してください。
- 商品の製作可能範囲をお守りください。

【組立・施工上のお願い】

- 商品の組立・施工については、必ず説明書に従ってください。

【お施主様引渡し時のお願い】

- 商品の取扱説明書（使い方&お手入れガイドブック）をご用意しています。必ず、お施主様や建築物を管理されている方にお渡しください。

YKK AP
EXTERIOR®

YKK AP株式会社
YKK APエクステリア株式会社

商品に関するご相談・お問い合わせは、

お客様相談室まで

受付時間 / 月～土 9:00～17:00
(日・祝日・年末年始・夏期休暇等を除く)

■一般のお客様
☎ 0120-20-4134

■建築・設計関係者様
☎ 0120-72-4134

<http://www.ykkap.co.jp/>

●お問い合わせ、ご用命は……

* A H 1 5 - 3 0 3 - 1 *

