

YKK AP EXTERIOR[®]

総合カタログ

エクステリア

ガーデンエクステリア 総合カタログ

2015年4月価格改定版



2015

業務用
表示価格には、消費税
は含まれておりません
第1版

ルシアス

門まわり

エクゼウス

シンプルモダン

ガーデン
スタンダード

形材門扉

エクスライン

レスティン

機能子扉

都市型モダン住宅のエクステリア空間にシンプルモダンのご提案。
もっとシンプルに、モダンに洗練されたデザインと機能のハーモニー。
鋳物素材とアルミ形材をコラボさせたオリジナリティあふれる門扉シリーズです。



シンプルモダン門扉10型 08-12 ▶P.242 / シンプルモダン機能門柱3型〈門柱仕様〉 ▶P.520 / シンプルモダンフェンス6型 ▶P.868

PLAN 1
Modern







Light
Color Coordination

ライトな色合いに調和する、シャープなデザイン。洗練されたやさらかさと軽快さが植栽を引き立たせ、光あふれる空間に。

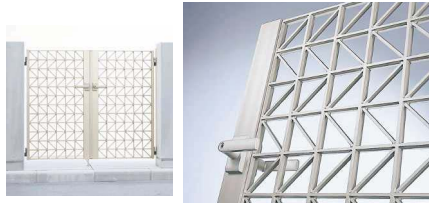

シンプルモダン門扉6型 04・08・12 ▶P.238 / シンプルモダンフェンス4型 ▶P.866 / シンプルモダンフィックスフェンス5型 ▶P.889

デザイン&カラーバリエーション

<p>4型 / トラス TRUSS ▶P.234</p> <p>B7 カームブラック H2 フラチナステン</p>  <p>パネル素材: アルミ鋳物</p> <p>トラス状の格子柄が、モダンな住宅にふさわしいシャープな印象を与えます。</p> <p>フラチナステン</p>	<p>5型 / イチマツ ICHIMATSU ▶P.236</p> <p>B7 カームブラック H2 フラチナステン</p>  <p>パネル素材: アルミ鋳物</p> <p>交互に配置した斜めの凹凸が光を反射し、シンプルの中に豊かな表情を魅せます。</p> <p>カームブラック</p>
<p>6型 / グリッド GRID ▶P.238</p> <p>B7 カームブラック H2 フラチナステン</p>  <p>パネル素材: アルミ鋳物</p> <p>正方形グリッドを基調としたミニマルなデザインが、明るく開放的な印象。4種のアクセントパネルもご用意しています。▶P.239</p> <p>フラチナステン</p>	<p>8型 / 和格子 WAGOUSHI ▶P.240</p> <p>B7 カームブラック H2 フラチナステン</p>  <p>パネル素材: アルミ鋳物</p> <p>端正な和格子を基調としたデザインは、和風モダン住宅にしっかりと馴染みます。</p> <p>カームブラック</p>
<p>10型 / ボーダー BORDER ▶P.242</p> <p>B7 カームブラック H2 フラチナステン</p>  <p>パネル素材: アルミ鋳物</p> <p>横格子の中央部分にカット面を設けることで、光の当たり方により、門扉の表情が豊かに変化します。</p> <p>フラチナステン</p>	<p>11型 / ゆらぎ YURAGI ▶P.244</p> <p>B7 カームブラック H2 フラチナステン</p>  <p>パネル素材: アルミ鋳物</p> <p>たて格子に互い違いのカット面を設けることで、光の当たり方により、門扉の表情が豊かに変化します。</p> <p>フラチナステン</p>

シンプルモダン門扉4型 MME-4V

ルシアス

門まわり

エクゼウス

シンプルモダン

ガーデン倶楽部
スタンダード

形材門扉

エクスライン

レスティン

機能子扉

	材質	カラー	
本体枠	アルミ形材	B7 カムブラック	H2 ブラチナステン
パネル	アルミ鋳物	B7 カムブラック	H2 ブラチナステン

トラス

- 左右兼用
▶P.171
- 親子あり
- シリンダー錠
- 機能子扉対応
▶P.288
- 機能門柱対応
▶P.510
- クローザ対応
- オーナメント
▶P.230
- ヘア商品
フェンス



画像ナンバー：XMSS0213

04・08-12 (機能子扉AD型) ブラチナステン

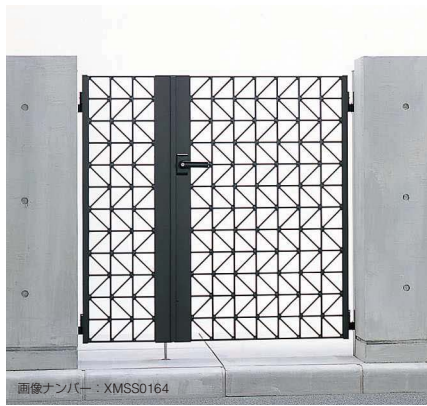

画像ナンバー：XMSS0164

04・08-12 カムブラック



画像ナンバー：XMH20772

07-12 (オーナメントMC型付き/シンプルモダン機能門柱1型セット) ブラチナステン

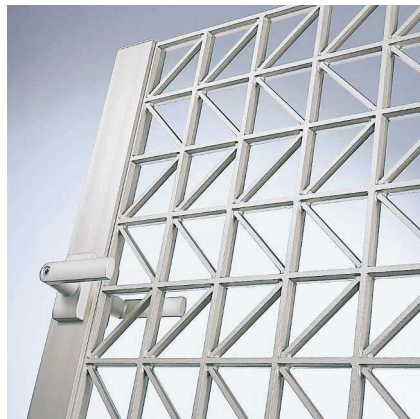

画像ナンバー：XMB70519

04・08-12 (機能子扉AD型) カムブラック (錠：木調ハンドル錠・フェアウォールナット)

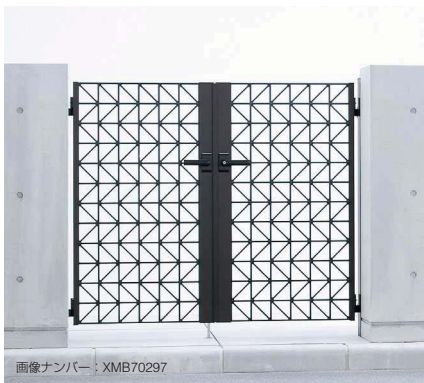

画像ナンバー：XMB70297

07-12 カムブラック



画像ナンバー：XMH20518

07-12 ブラチナステン (錠：木調ハンドル錠・ラスターチェリー)

適応門柱



シンプルモダン機能門柱1型 (MMB-1)



シンプルモダン機能門柱3型 (MMB-3)

適応錠

☆印の錠には、両面シリンダー仕様もあります。



ハンドル錠E8型 (MPE-JH8)



木調ハンドル錠E9型 (MPE-JH9)



☆タッチ錠E2型 (MPE-JT2)



☆ハンドル錠E10型 (MPE-JH10)



☆タッチ錠E3型 (MPE-JT3)

呼称	扉1枚寸法 (W×H)	両開きセット		片開きセット		
		門柱	埋込金具	門柱	埋込金具	
06-10	600×1000	¥169,000	¥151,500	¥99,000	¥79,800	
07-10	700×1000	¥176,800	¥159,300	¥102,900	¥83,700	
08-10	800×1000	¥184,600	¥167,100	¥106,800	¥87,600	
06-12	600×1200	¥179,400	¥161,200	¥104,400	¥84,500	
07-12	700×1200	¥188,400	¥170,200	¥108,900	¥89,000	
08-12	800×1200	¥196,800	¥178,600	¥113,100	¥93,200	
親子※	04・08-10	400・800×1000	¥168,000	¥150,500	—	—
	04・08-12	400・800×1200	¥178,100	¥159,900	—	—
機能子扉親子(注1)	04・08-10 ANセット	400・800×1000	¥190,300	¥172,800	—	—
	04・08-12 ADセット	400・800×1200	¥228,200	¥210,000	—	—
選択(注2)	タッチ錠E2型		¥27,500加算 (¥31,000加算)	¥23,300加算 (¥26,800加算)	—	—
	タッチ錠E3型		¥33,900加算 (¥37,400加算)	¥25,900加算 (¥29,400加算)	—	—
	ハンドル錠E10型		¥21,700加算 (¥25,200加算)	¥19,000加算 (¥22,500加算)	—	—
	木調ハンドル錠E9型		¥6,300加算	¥6,300加算	—	—
	親子・機能子扉親子専用	タッチ錠E2型		¥23,300加算 (¥26,800加算)	—	—
		タッチ錠E3型		¥26,000加算 (¥29,500加算)	—	—
		ハンドル錠E10型		¥19,100加算 (¥22,600加算)	—	—
木調ハンドル錠E9型		¥6,400加算	—	—		
別売品	外開き部品(注3)		¥11,700 (内・外兼用)	¥7,500	¥1,800	
	オートクローザ用門柱外開き部品(注4)		¥13,800	—	¥12,600	
オプション	オートクローザ(注5)		右扉(R)/左扉(L)	¥59,000	—	
	すき間隠し(内開き専用)		H10用	¥16,400	—	
		H12用	¥17,200	—		

XMME0004

- セット価格は内開き仕様でハンドル錠E8型での価格です。
 - オーナメントの取付けや各仕様の変更は、セット価格から加算および減算してください。
 - インターホンは別売です。市販品の取付けが可能です。▶P.1885
 - 門扉には、子扉(W04サイズ)を除き、オーナメントの取付けが可能です。
 - オプション: 門扉ストッパー▶P.1813
- (注1) 機能子扉のH10はインターホン加工なし・H12は埋込型インターホン加工付きの価格です。
 (注2) ()内は、両面シリンダーの価格です。錠には左右勝手が生じますので、発注時には掛側本体の外観右:R・左:Lをご指定ください。
 (注3) 片・外開きの埋込施工の場合、打掛錠(ハンドル錠E8型、木調ハンドル錠E9型)をご使用ください。
 (注4) オートクローザと併用する場合は専用の外開き部品となり、片開きの場合は外開き用戸当り部品(¥3,000)を含む価格です。
 (注5) オートクローザは取付ける掛側本体を外観から見て、右扉用または左扉用を指定し、錠はラッチ錠(タッチ錠E2型・E3型、ハンドル錠E10型)をご使用ください。外開き施工では逆勝手となります。



表裏同一模様

●機能子扉や機能門柱のインターホン、照明は配線工事が必要となりますので、あらかじめ電気工事店と打合せを行ってください。

寸法図:縮尺1/30(単位:mm)

オーナメント		
MA型	MB型	MC型
¥19,500	¥25,700	¥26,800

(別冊)規格表▶P.1-131

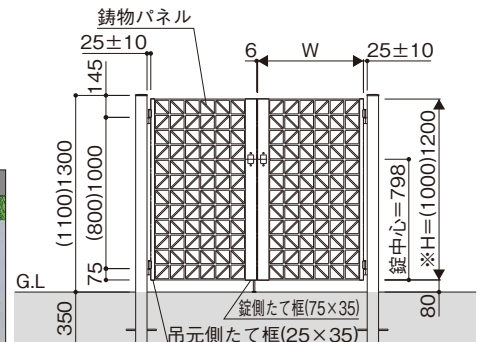
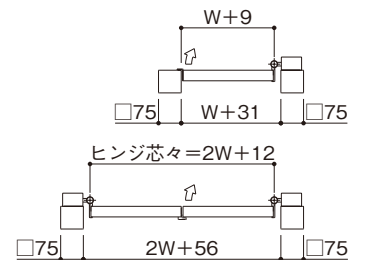

※ 框キャップを含む寸法です。

寸法図:縮尺1/50(単位:mm)



商品特長	適応部品	施工詳細図	(別冊)規格表
P.228	P.1800	P.1819	P.1-120

YKK AP EXTERIOR.

235

シンプルモダン門扉5型 MME-5V

ルシアス

門まわり

エクゼウス

シンプルモダン

スタンダード

ガーデン倶楽部

形材門扉

エクスライン

レスティン

機能子扉

	材質	カラー	
本体枠	アルミ形材	B7 カームブラック	H2 ブラチナステン
パネル	アルミ鋳物	B7 カームブラック	H2 ブラチナステン

イチマツ

左右兼用

親子あり

シリンダー錠

機能子扉対応

機能門柱対応

クローザ対応

ペア商品

▶P.171

▶P.288

▶P.510

フェンス



画像ナンバー：XMSS0212

07-12 カームブラック



画像ナンバー：XMH20300

07-12 ブラチナステン

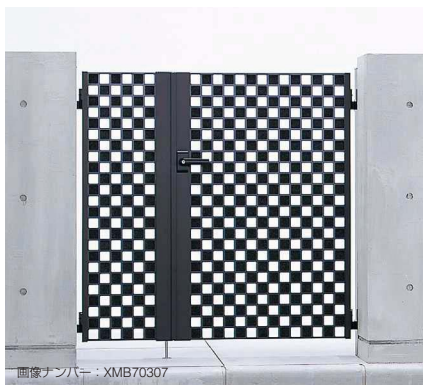

画像ナンバー：XMB70307

04・08-12 カームブラック

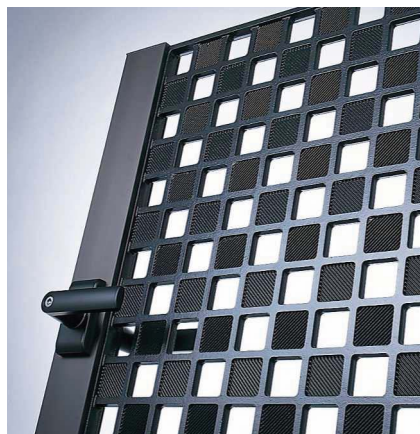

画像ナンバー：XMSS0105

07-12 (シンプルモダン機能門柱1型セット) カームブラック



画像ナンバー：XMB70520

04・08-12 (機能子扉AD型) カームブラック (錠：木調ハンドル錠・フェアウォールナット)

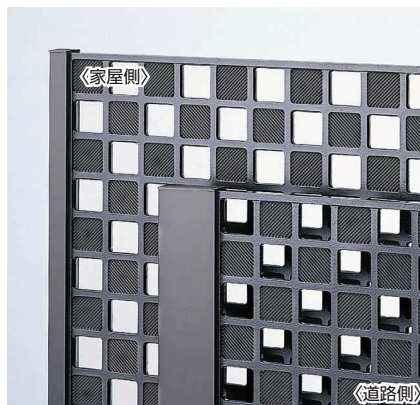

表裏同一模様

適応門柱



シンプルモダン機能門柱1型 (MMB-1)



シンプルモダン機能門柱3型 (MMB-3)

適応錠

☆印の錠には、両面シリンダー仕様もあります。

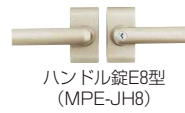

ハンドル錠E8型 (MPE-JH8)



木調ハンドル錠E9型 (MPE-JH9)



☆タッチ錠E2型 (MPE-JT2)



☆ハンドル錠E10型 (MPE-JH10)



☆タッチ錠E3型 (MPE-JT3)

呼称	扉1枚寸法 (W×H)	両開きセット		片開きセット			
		門柱	埋込金具	門柱	埋込金具		
06-10	600×1000	¥173,600	¥156,100	¥101,300	¥82,100		
07-10	700×1000	¥181,800	¥164,300	¥105,400	¥86,200		
08-10	800×1000	¥190,200	¥172,700	¥109,600	¥90,400		
06-12	600×1200	¥185,000	¥166,800	¥107,200	¥87,300		
07-12	700×1200	¥194,800	¥176,600	¥112,100	¥92,200		
08-12	800×1200	¥204,200	¥186,000	¥116,800	¥96,900		
親子※	04・08-10	400・800×1000	¥172,500	¥155,000	—	—	
	04・08-12	400・800×1200	¥184,300	¥166,100	—	—	
機能子扉親子(注1)	04・08-10 ANセット	400・800×1000	¥193,100	¥175,600	—	—	
	04・08-12 ADセット	400・800×1200	¥231,900	¥213,700	—	—	
選択(注2)	タッチ錠E2型		¥27,500加算 (¥31,000加算)	¥23,300加算 (¥26,800加算)	—	—	
	タッチ錠E3型		¥33,900加算 (¥37,400加算)	¥25,900加算 (¥29,400加算)	—	—	
	ハンドル錠E10型		¥21,700加算 (¥25,200加算)	¥19,000加算 (¥22,500加算)	—	—	
	木調ハンドル錠E9型		¥6,300加算	¥6,300加算	—	—	
	親子・機能子扉親子専用	タッチ錠E2型		¥23,300加算 (¥26,800加算)	—	—	—
		タッチ錠E3型		¥26,000加算 (¥29,500加算)	—	—	—
ハンドル錠E10型		¥19,100加算 (¥22,600加算)	—	—	—		
木調ハンドル錠E9型		¥6,400加算	—	—	—		
別売品	外開き部品(注3)		¥11,700 (内・外兼用)	¥7,500	¥1,800	—	
	オートクローザ用門柱外開き部品(注4)		¥13,800	—	¥12,600	—	
オプション	オートクローザ(注5)	右扉(R)/左扉(L)	¥59,000	—	¥59,000	—	
	すき間隠し(内開き専用)	H10用	¥16,400	—	¥16,400	—	
H12用		¥17,200	—	¥17,200	—		

XMME0005

●セット価格は内開き仕様でハンドル錠E8型での価格です。

●各仕様の変更は、セット価格から加算および減算してください。

●インターホンは別売です。市販品の取付けが可能です。▶P.1885

●オプション: 門扉ストッパー ▶P.1813

(注1) 機能子扉のH10はインターホン加工なし・H12は埋込型インターホン加工付きの価格です。

(注2) ()内は、両面シリンダーの価格です。錠には左右勝手が生じますので、発注時には掛側本体の外観右:R・左:Lをご指定ください。

(注3) 片・外開きの埋込施工の場合、打掛錠(ハンドル錠E8型、木調ハンドル錠E9型)をご使用ください。

(注4) オートクローザと併用する場合は専用の外開き部品となり、片開きの場合は外開き用戸当り部品(¥3,000)を含む価格です。

(注5) オートクローザは取付ける掛側本体を外観から見て、右扉用または左扉用を指定し、錠はラッチ錠(タッチ錠E2型・E3型、ハンドル錠E10型)をご使用ください。外開き施工では逆勝手となります。

●機能子扉や機能門柱のインターホン、照明は配線工事が必要となりますので、あらかじめ電気工事店と打合せを行ってください。

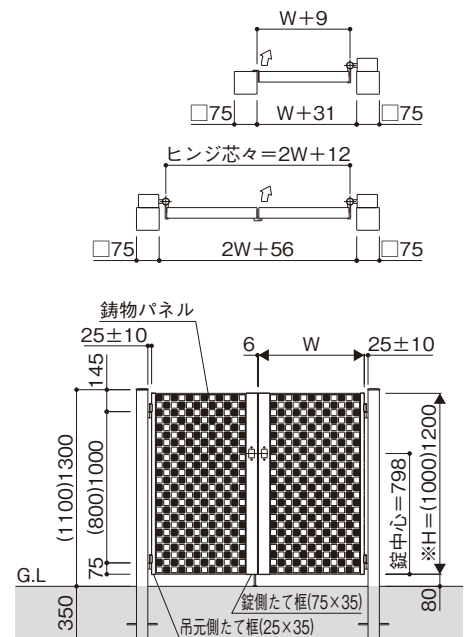
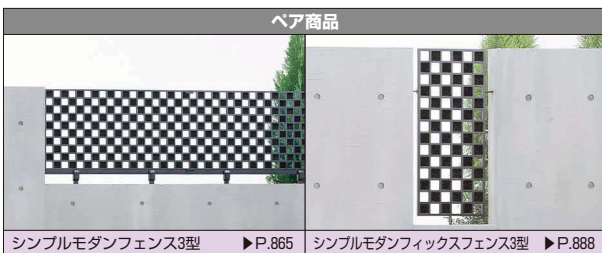

※ 框キャップを含む寸法です。

寸法図: 縮尺 1/50 (単位 mm)

ルシアス

門まわり

エクゼウス

シンプルモダン

スタンダード

型材門扉

エクスライン

レスティン

機能子扉

シンプルモダン門扉6型 MME-6V

ルシアス

門まわり

エクゼウス

シンプルモダン

ガーデン倶楽部
スタンダード

形材門扉

エクスライン

レステイン

機能子扉

	材質	カラー	
本体枠	アルミ形材	B7	H2
パネル	アルミ鋳物 (注)	カームブラック	プラチナステン

グリッド

●ご発注時に、必ず門扉デザインをご確認ください(▶P.239)。また、パネルを取付ける本体は、専用の本体となります。

(注) アクセントパネルB型は、アルミ板となります。

左右兼用	左右あり	親子あり	シリンダー錠	機能子扉対応	機能門柱対応	クローザ対応	オーナメント	ペア商品
※パネルなし	※パネル付き	▶P.171	▶P.288	▶P.510	▶P.230	フェンス		



04・08-12R (別売品: 左扉側アクセントパネルD型) プラチナステン/フィックスフェンス5型 02-08/シンプルモダンポスト1型

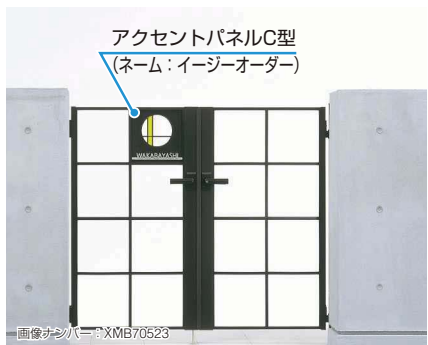

07-12 (別売品: 左扉側アクセントパネルC型/ネーム入れ: イージーオーダー付き) カームブラック



07-12 (シンプルモダン機能門柱1型セット) プラチナステン (錠: 木調ハンドル錠・ラスターチェリー)



表裏同一模様



04・08-12 (機能子扉AD型) プラチナステン (錠: 木調ハンドル錠・グランウォールナット)



04・08-12R (別売品: 左扉側アクセントパネルB型・プラチナステン/ネーム入れ: イージーオーダー付き) プラチナステン



アクセントパネルB型
(アルミ板・プラチナステン)
抜き文字: イージーオーダー
¥29,700

サイズ別デザイン一覧

H10	H12
04・06-10	04・06-12
04・07-10	04・07-12
04・08-10	04・08-12

適応門柱



シンプルモダン機能門柱1型 (MMB-1)



シンプルモダン機能門柱3型 (MMB-3)

適応錠

☆印の錠には、両面シリンダー仕様もあります。

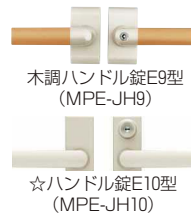

☆タッチ錠E3型 (MPE-JT3)

呼称	扉1枚寸法 (W×H)	両開きセット		片開きセット※			
		門柱	埋込金具	門柱	埋込金具		
アクセントパネルなしセット	06-10	600×1000	¥157,000	¥139,500	¥93,000	¥73,800	
	07-10	700×1000	¥163,800	¥146,300	¥96,400	¥77,200	
	08-10	800×1000	¥171,000	¥153,500	¥100,000	¥80,800	
	06-12	600×1200	¥166,800	¥148,600	¥98,100	¥78,200	
	07-12	700×1200	¥174,600	¥156,400	¥102,000	¥82,100	
	08-12	800×1200	¥182,000	¥163,800	¥105,700	¥85,800	
親子※	04・08-10	400・800×1000	¥155,900	¥138,400	—	—	
	04・08-12	400・800×1200	¥165,100	¥146,900	—	—	
機能子扉親子 (注1)※	04・08-10 ANセット	400・800×1000	¥183,500	¥166,000	—	—	
	04・08-12 ADセット	400・800×1200	¥220,800	¥202,600	—	—	
選択 (注2)	タッチ錠E2型		¥27,500加算 (¥31,000加算)		¥23,300加算 (¥26,800加算)		
	タッチ錠E3型		¥33,900加算 (¥37,400加算)		¥25,900加算 (¥29,400加算)		
	ハンドル錠E10型		¥21,700加算 (¥25,200加算)		¥19,000加算 (¥22,500加算)		
	木調ハンドル錠E9型		¥6,300加算		¥6,300加算		
	親子・機能子扉親子専用	タッチ錠E2型		¥23,300加算 (¥26,800加算)		—	
		タッチ錠E3型		¥26,000加算 (¥29,500加算)		—	
		ハンドル錠E10型		¥19,100加算 (¥22,600加算)		—	
	木調ハンドル錠E9型		¥6,400加算		—		
別売品	外開き部品(注3)		¥11,700 (内・外兼用)		¥7,500	¥1,800	
	オートクローザ用門柱外開き部品(注4)		¥13,800	—	¥12,600	—	
オプション	オートクローザ(注5)	右扉(R)/左扉(L)	¥59,000	—	¥59,000	—	
	すき間隠し (内開き専用)	H10用	¥16,400	—	¥16,400	—	
		H12用	¥17,200	—	¥17,200	—	

XMMME0006

- セット価格は内開き仕様でハンドル錠E8型での価格です。
- アクセントパネルの取付け、またオーナメントの取付けや各仕様の変更は、セット価格から加算および減算してください。
- インターホンは別売です。市販品の取付けが可能です。▶P.1885
- 門扉には、子扉 (W04サイズ) を除きオーナメントの取付けが可能です。
- オプション: 門扉ストッパー ▶P.1813
- ※アクセントパネルを取付ける場合の本体は、専用となります。また、左右勝手があり、片開きセットの発注時には掛側本体の外観から見て右扉をR・左扉をLとして発注し、施工指定してください。親子開きセットおよび機能子扉親子セットの発注時には、同じく施工指定と合せて、アクセントパネルを取付ける側をご指定ください。
- (注1) 機能子扉のH10はインターホン加工なし・H12は埋込型インターホン加工付きの価格です。
- (注2) ()内は、両面シリンダーの価格です。錠には左右勝手が生じますので、発注時には掛側本体の外観右: R・左: Lをご指定ください。
- (注3) 片・外開きの埋込施工の場合、打掛錠(ハンドル錠E8型、木調ハンドル錠E9型)をご使用ください。
- (注4) オートクローザと併用する場合は専用の外開き部品となり、片開きの場合は外開きユーザー当り部品 (¥3,000) を含む価格です。
- (注5) オートクローザは取付ける掛側本体を外観から見て、右扉用または左扉用を指定し、錠はタッチ錠(タッチ錠E2型・E3型、ハンドル錠E10型)をご使用ください。外開き施工では逆勝手となります。
- (注6) 各アクセントパネルは、後付けできません。1枚使いでは、左右どちらかの本体の錠側1カ所に取付けられます。また、**イージーオーダーにてネームをお入れすることができます。**▶P.1908

アクセントパネルB型	¥9,400
アクセントパネルC型	¥23,400
アクセントパネルD型	¥28,300
アクセントパネルE型	¥28,300

別売品・アクセントパネル (注5)

●機能子扉や機能門柱のインターホン、照明は配線工事が必要となりますので、あらかじめ電気工事店と打合せを行ってください。



シンプルモダンフェンス4型 ▶P.866

寸法図: 縮尺1/30(単位: mm)

オーナメント				
MA型	MB型	MC型	MD型	ME型
¥19,500	¥25,700	¥26,800	¥21,200	¥21,200
〔使用上のご注意 (▶P.230)〕をお読みください。				

(別冊) 規格表 ▶P.1-132

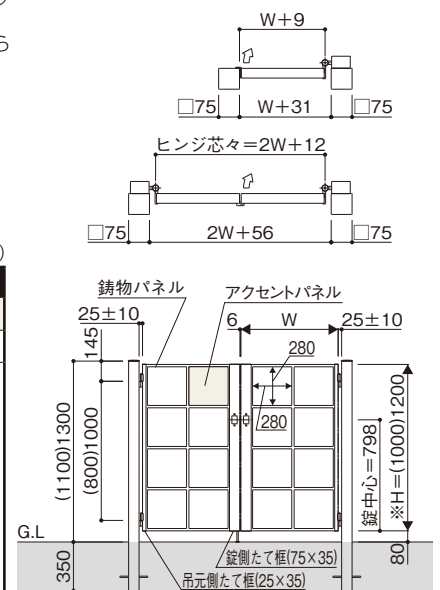

※ 枠キャップを含む寸法です。

寸法図: 縮尺1/50(単位: mm)

商品特長	適応部品	施工詳細図	(別冊) 規格表
P.228	P.1800	P.1819	P.1-122

YKK AP EXTERIOR.

239

ルシアス

門まわり

エクゼウス

シンプルモダン

スタンダード
ガーデン倶楽部

型材門扉

エクスライン

レスティン

機能子扉

シンプルモダン門扉8型 MME-8V

ルシアス

門まわり

エクゼウス

シンプルモダン

ガーデン倶楽部
スタンダード

形材門扉

エクスライン

レスティン

機能子扉

	材質	カラー	
本体枠	アルミ形材	B7 カームブラック	H2 ブラチナステン
パネル	アルミ鋳物	B7 カームブラック	H2 ブラチナステン

和格子

左右兼用

親子あり

シリンダー錠

機能子扉対応

機能門柱対応

クローザ対応

オーナメント

ペア商品

▶P.171

▶P.288

▶P.510

▶P.230

フェンス



画像ナンバー：XMSS0264

04・08-12 カームブラック/フィックスフェンス6型 02-08



画像ナンバー：XMB70527A

07-12 (オーナメントME型付き※カードは別途) カームブラック

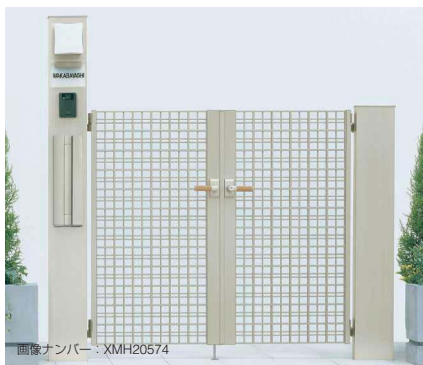

画像ナンバー：XMH20574

07-12 (シンプルモダン機能門柱1型セット) ブラチナステン (錠: 木調ハンドル錠・ラスターチェリー)

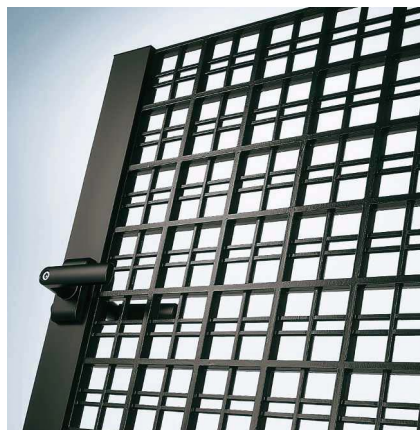

画像ナンバー：XMH20567

04・08-12 (機能子扉AD型) ブラチナステン



表裏同一模様

適応門柱



シンプルモダン機能門柱1型 (MMB-1)



シンプルモダン機能門柱3型 (MMB-3)

適応錠

☆印の錠には、両面シリンダー仕様もあります。



ハンドル錠E8型 (MPE-JH8)



木調ハンドル錠E9型 (MPE-JH9)



☆タッチ錠E2型 (MPE-JT2)



☆ハンドル錠E10型 (MPE-JH10)



☆タッチ錠E3型 (MPE-JT3)

呼称	扉1枚寸法 (W×H)	両開きセット		片開きセット		
		門柱	埋込金具	門柱	埋込金具	
06-10	600×1000	¥173,600	¥156,100	¥101,300	¥82,100	
07-10	700×1000	¥181,800	¥164,300	¥105,400	¥86,200	
08-10	800×1000	¥190,200	¥172,700	¥109,600	¥90,400	
06-12	600×1200	¥185,000	¥166,800	¥107,200	¥87,300	
07-12	700×1200	¥194,800	¥176,600	¥112,100	¥92,200	
08-12	800×1200	¥204,200	¥186,000	¥116,800	¥96,900	
親子※	04・08-10	400・800×1000	¥172,500	¥155,000	—	—
	04・08-12	400・800×1200	¥184,300	¥166,100	—	—
機能子扉親子(注1)	04・08-10 ANセット	400・800×1000	¥193,100	¥175,600	—	—
	04・08-12 ADセット	400・800×1200	¥231,900	¥213,700	—	—
選択 (注2)	タッチ錠E2型		¥27,500加算 (¥31,000加算)	¥23,300加算 (¥26,800加算)	—	—
	タッチ錠E3型		¥33,900加算 (¥37,400加算)	¥25,900加算 (¥29,400加算)	—	—
	ハンドル錠E10型		¥21,700加算 (¥25,200加算)	¥19,000加算 (¥22,500加算)	—	—
	木調ハンドル錠E9型		¥6,300加算	¥6,300加算	—	—
	親子・機能子扉親子専用	タッチ錠E2型		¥23,300加算 (¥26,800加算)	—	—
		タッチ錠E3型		¥26,000加算 (¥29,500加算)	—	—
ハンドル錠E10型		¥19,100加算 (¥22,600加算)	—	—		
木調ハンドル錠E9型		¥6,400加算	—	—	—	
別売品	外開き部品(注3)		¥11,700 (内・外兼用)	¥7,500	¥1,800	
	オートクローザ用門柱外開き部品(注4)		¥13,800	—	¥12,600	
オプション	オートクローザ(注5)	右扉(R)/左扉(L)	¥59,000	—	¥59,000	
	すき間隠し (内開き専用)	H10用	¥16,400	—	¥16,400	
		H12用	¥17,200	—	¥17,200	

XMME0008

- セット価格は内開き仕様でハンドル錠E8型での価格です。
- オーナメントの取付けや各仕様の変更は、セット価格から加算および減算してください。
- インターホンは別売です。市販品の取付けが可能です。▶P.1885
- オプション: 門扉ストッパー▶P.1813
- (注1) 機能子扉のH10はインターホン加工なし・H12は埋込型インターホン加工付きの価格です。
- (注2) ()内は、両面シリンダーの価格です。錠には左右勝手が生じますので、発注時には掛側本体の外観右: R・左: Lをご指定ください。
- (注3) 片・外開きの埋込施工の場合、打掛錠(ハンドル錠E8型、木調ハンドル錠E9型)をご使用ください。
- (注4) オートクローザと併用する場合は専用の外開き部品となり、片開きの場合は外開き用戸当り部品(¥3,000)を含む価格です。
- (注5) オートクローザは取付ける掛側本体を外観から見て、右扉用または左扉用を指定し、錠はラッチ錠(タッチ錠E2型・E3型、ハンドル錠E10型)をご使用ください。外開き施工では逆勝手となります。

●機能子扉や機能門柱のインターホン、照明は配線工事が必要となりますので、あらかじめ電気工事店と打合せを行ってください。

寸法図: 縮尺1/30(単位: mm)

オーナメント	
MD型	ME型
¥21,200	¥21,200
〔使用上のご注意 (▶P.230)〕をお読みください。	

(別冊) 規格表 ▶P.1-128

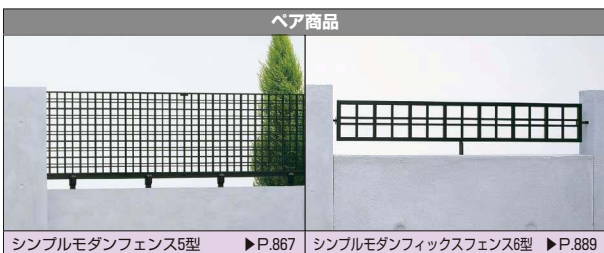

シンプルモダンフェンス5型 ▶P.867

シンプルモダンフィックスフェンス6型 ▶P.889

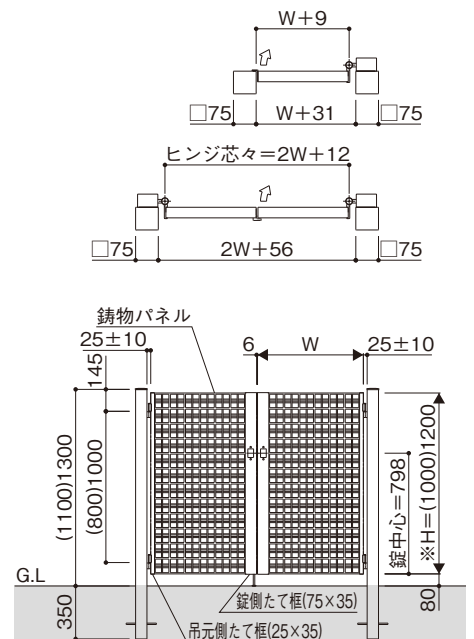

※ 枠キャップを含む寸法です。

寸法図: 縮尺1/50(単位: mm)

ルシアス

門まわり

エクゼウス

シンプルモダン

スタンダード

型材門扉

エクスライン

レスティン

機能子扉

シンプルモダン門扉10型 MME-10V

ルシアス

門まわり

エクゼウス

シンプルモダン

ガーデン倶楽部
スタンダード

形材門扉

エクスライン

レスティン

機能子扉

	材質	カラー	
本体枠	アルミ形材	B7 カームブラック	H2 プラチナステン
パネル	アルミ鋳物	B7 カームブラック	H2 プラチナステン

ボーダー

- 左右兼用 ▶P.172
- 親子あり
- シリンダー錠
- 機能子扉対応 ▶P.288
- 機能門柱対応 ▶P.510
- クローザ対応
- オーナメント ▶P.230
- ペア商品 フェンス



画像ナンバー：XMSS0308

07-12 プラチナステン/シンプルモダンフェンス6型 T60



画像ナンバー：XMH20625

04・08-12 プラチナステン



画像ナンバー：XMB70627

07-12 (シンプルモダン機能門柱I型セット)カームブラック (錠：木調ハンドル錠・グランウォールナット)



画像ナンバー：XMH20774

07-12 (オーナメントMB型付き/シンプルモダン機能門柱3型セット) プラチナステン



画像ナンバー：XMH20765

04・08-12 (機能子扉AD型) プラチナステン (錠：木調ハンドル錠・ラスターチェリー)



表裏同一模様

適応門柱



シンプルモダン機能門柱1型 (MMB-1)



シンプルモダン機能門柱3型 (MMB-3)

適応錠

☆印の錠には、両面シリンダー仕様もあります。



ハンドル錠E8型 (MPE-JH8)



木調ハンドル錠E9型 (MPE-JH9)



☆タッチ錠E2型 (MPE-JT2)



☆ハンドル錠E10型 (MPE-JH10)



☆タッチ錠E3型 (MPE-JT3)

呼称	扉1枚寸法 (W×H)	両開きセット		片開きセット		
		門柱	埋込金具	門柱	埋込金具	
06-10	600×1000	¥170,200	¥152,700	¥99,600	¥80,400	
07-10	700×1000	¥178,000	¥160,500	¥103,500	¥84,300	
08-10	800×1000	¥185,800	¥168,300	¥107,400	¥88,200	
06-12	600×1200	¥181,000	¥162,800	¥105,200	¥85,300	
07-12	700×1200	¥190,200	¥172,000	¥109,800	¥89,900	
08-12	800×1200	¥199,400	¥181,200	¥114,400	¥94,500	
親子	04・08-10	400・800×1000	¥168,900	¥151,400	—	—
	04・08-12	400・800×1200	¥180,300	¥162,100	—	—
機能子扉親子(注1)	04・08-10 ANセット	400・800×1000	¥190,900	¥173,400	—	—
	04・08-12 ADセット	400・800×1200	¥229,500	¥211,300	—	—
選択(注2)	タッチ錠E2型		¥27,500加算 (¥31,000加算)	¥23,300加算 (¥26,800加算)	—	—
	タッチ錠E3型		¥33,900加算 (¥37,400加算)	¥25,900加算 (¥29,400加算)	—	—
	ハンドル錠E10型		¥21,700加算 (¥25,200加算)	¥19,000加算 (¥22,500加算)	—	—
	木調ハンドル錠E9型		¥6,300加算	¥6,300加算	—	—
	親子・機能子扉親子専用	タッチ錠E2型		¥23,300加算 (¥26,800加算)	—	—
		タッチ錠E3型		¥26,000加算 (¥29,500加算)	—	—
ハンドル錠E10型		¥19,100加算 (¥22,600加算)	—	—		
木調ハンドル錠E9型		¥6,400加算	—	—	—	
別売品	外開き部品(注3)		¥11,700 (内・外兼用)	¥7,500	¥1,800	
	オートクローザ用門柱外開き部品(注4)		¥13,800	—	¥12,600	
オプション	オートクローザ(注5)		右扉(R)/左扉(L)	¥59,000	—	
	すき間隠し(内開き専用)		H10用	¥16,400	—	
		H12用	¥17,200	—	—	

MMME0010

- セット価格は内開き仕様でハンドル錠E8型での価格です。
- オーナメントの取付けや各仕様の変更は、セット価格から加算および減算してください。
- インターホンは別売です。市販品の取付けが可能です。▶P.1885
- 門扉には、子扉(W04サイズ)を除き、オーナメントの取付けが可能です。
- オプション:門扉ストッパー▶P.1813
- (注1)機能子扉のH10はインターホン加工なし・H12は埋込型インターホン加工付きの価格です。
- (注2) ()内は、両面シリンダーの価格です。錠には左右勝手が生じますので、発注時には掛側本体の外観右:R・左:Lをご指定ください。
- (注3)片・外開きの埋込施工の場合、打掛錠(ハンドル錠E8型、木調ハンドル錠E9型)をご使用ください。
- (注4)オートクローザと併用する場合は専用の外開き部品となり、片開きの場合は外開き用戸当り部品(¥3,000)を含む価格です。
- (注5)オートクローザは取付ける掛側本体を外観から見て、右扉用または左扉用を指定し、錠はラッチ錠(タッチ錠E2型・E3型、ハンドル錠E10型)をご使用ください。外開き施工では逆勝手となります。

寸法図:縮尺1/30(単位:mm)

オーナメント				
MA型	MB型	MC型	MD型	ME型
¥19,500	¥25,700	¥26,800	¥21,200	¥21,200
〔使用上のご注意(▶P.230)をお読みください。〕				

(別冊)規格表▶P.1-133

光の当たり方によって変わる表情

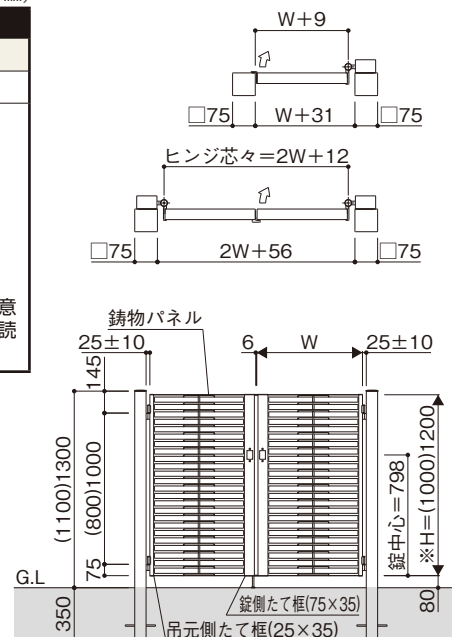

※枠キャップを含む寸法です。

寸法図:縮尺1/50(単位:mm)

商品特長	適応部品	施工詳細図	(別冊)規格表
P.228	P.1800	P.1819	P.1-129

YKK AP EXTERIOR.

243

ルシアス

門まわり

エクゼウス

シンプルモダン

スタンダード

型材門扉

エクスライン

レスティン

機能子扉

シンプルモダン門扉11型 MME-11V

ルシアス

門まわり

エクゼウス

シンプルモダン

ガーデン倶楽部
スタンダード

形材門扉

エクスライン

レスティン

機能子扉

	材質	カラー	
本体枠	アルミ形材	B7 カームブラック	H2 プラチナステン
パネル	アルミ鋳物	B7 カームブラック	H2 プラチナステン

ゆらぎ

左右兼用

親子あり

シリンダー錠

機能子扉対応

機能門柱対応

クローザ対応

ペア商品

▶P.172

▶P.288

▶P.510

フェンス



07-12 プラチナステン/シンプルモダンフェンス7型 T60



画像ナンバー：XMH20631

04・08-12 プラチナステン



画像ナンバー：XMB70633

07-12 (シンプルモダン機能門柱1型セット)カームブラック
(錠：木調ハンドル錠・グランウォールナット)



画像ナンバー：XMH20636

07-12 (シンプルモダン機能門柱3型セット)
プラチナステン



画像ナンバー：XMH20766

04・08-12 (機能子扉AD型) プラチナステン
(錠：木調ハンドル錠・ラスターチェリー)



表裏同一模様

適応門柱



シンプルモダン機能門柱1型 (MMB-1)



シンプルモダン機能門柱3型 (MMB-3)

適応錠

☆印の錠には、両面シリンダー仕様もあります。



ハンドル錠E8型 (MPE-JH8)



木調ハンドル錠E9型 (MPE-JH9)



☆タッチ錠E2型 (MPE-JT2)



☆ハンドル錠E10型 (MPE-JH10)



☆タッチ錠E3型 (MPE-JT3)

呼称	扉1枚寸法 (W×H)	両開きセット		片開きセット		
		門柱	埋込金具	門柱	埋込金具	
06-10	600×1000	¥167,800	¥150,300	¥98,400	¥79,200	
07-10	700×1000	¥175,800	¥158,300	¥102,400	¥83,200	
08-10	800×1000	¥183,800	¥166,300	¥106,400	¥87,200	
06-12	600×1200	¥178,800	¥160,600	¥104,100	¥84,200	
07-12	700×1200	¥188,200	¥170,000	¥108,800	¥88,900	
08-12	800×1200	¥197,200	¥179,000	¥113,300	¥93,400	
親子	04・08-10	400・800×1000	¥166,900	¥149,400	—	—
	04・08-12	400・800×1200	¥178,100	¥159,900	—	—
機能子扉 親子(注1)	04・08-10 ANセット	400・800×1000	¥189,900	¥172,400	—	—
	04・08-12 ADセット	400・800×1200	¥228,400	¥210,200	—	—
選択 (注2)	タッチ錠E2型		¥27,500加算 (¥31,000加算)	¥23,300加算 (¥26,800加算)	—	—
	タッチ錠E3型		¥33,900加算 (¥37,400加算)	¥25,900加算 (¥29,400加算)	—	—
	ハンドル錠E10型		¥21,700加算 (¥25,200加算)	¥19,000加算 (¥22,500加算)	—	—
	木調ハンドル錠E9型		¥6,300加算	¥6,300加算	—	—
	親子・ 機能子扉親子専用	タッチ錠E2型		¥23,300加算 (¥26,800加算)	—	—
		タッチ錠E3型		¥26,000加算 (¥29,500加算)	—	—
ハンドル錠E10型		¥19,100加算 (¥22,600加算)	—	—		
木調ハンドル錠E9型		¥6,400加算	—	—	—	
別売品	外開き部品(注3)		¥11,700 (内・外兼用)	¥7,500	¥1,800	
	オートクローザ用門柱外開き部品(注4)		¥13,800	—	¥12,600	—
オプション	オートクローザ(注5)	右扉(R)/左扉(L)	¥59,000	—	¥59,000	—
	すき間隠し (内開き専用)	H10用	¥16,400	—	¥16,400	—
		H12用	¥17,200	—	¥17,200	—

XMMME0011

- セット価格は内開き仕様でハンドル錠E8型での価格です。
- 各仕様の変更は、セット価格から加算および減算してください。
- インターホンは別売です。市販品の取付けが可能です。▶P.1885
- オプション: 門扉ストッパー ▶P.1813

(注1) 機能子扉のH10はインターホン加工なし・H12は埋込型インターホン加工付きの価格です。

(注2) ()内は、両面シリンダーの価格です。錠には左右勝手が生じますので、発注時には掛側本体の外観右:R・左:Lをご指定ください。

(注3) 片・外開きの埋込施工の場合、打掛錠(ハンドル錠E8型、木調ハンドル錠E9型)をご使用ください。

(注4) オートクローザと併用する場合は専用の外開き部品となり、片開きの場合は外開き用戸当り部品(¥3,000)を含む価格です。

(注5) オートクローザは取付ける掛側本体を外観から見て、右扉用または左扉用を指定し、錠はラッチ錠(タッチ錠E2型・E3型、ハンドル錠E10型)をご使用ください。外開き施工では逆勝手となります。

●機能子扉や機能門柱のインターホン、照明は配線工事が必要となりますので、あらかじめ電気工事店と打合せを行ってください。



シンプルモダンフェンス7型 ▶P.869

ルシアス

門まわり

エクゼウス

シンプルモダン

スタンダード
カーテン倶楽部

型材門扉

エクスライン

レスティン

機能子扉

光の当たり方によって変わる表情

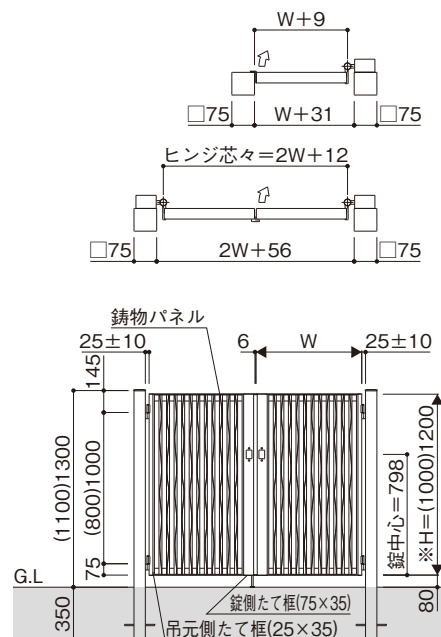

※ 框キャップを含む寸法です。

寸法図: 縮尺 1/50 (単位mm)

商品特長 P.228 適応部品 P.1800 施工詳細図 P.1819 (別冊)規格表 P.1-130

YKK AP EXTERIOR.

245

特長紹介

〔高級鋳物門扉〕

シンプルモダン門扉 レジーナ シリーズ

上質なアルミ鋳物の質感を大切にした、新しいシンプルモダンのカタチ。それがシンプルモダン門扉「レジーナ」シリーズです。スタイリッシュなフォルムに漂う高級感が、これからの住宅スタイルに新しい魅力を加えます。

アルヴァーゴ

門まわり

シンプルモダン
門扉レジーナ

ルナシス

セレネス

アールラス

鋳物門扉

ファンタジア

オルニス

トリアディシオン

ラヴェールV

ラヴェール



1型 08-16 プラチナステン

1型 洋風から和風まで幅広いモダンスタイルにお使いいただける、ベーシックな横格子デザイン。

2型 コンパクトな間口にも使いやすい、たて格子デザイン。



08-16[両開き]
オールドシルバー

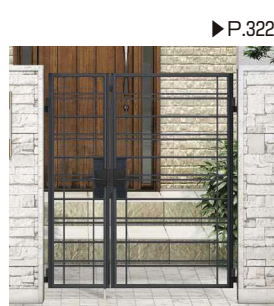

04・08-14[親子開き]
オールドブラック



08-16[両開き]
カムブラック



04・08-14[親子開き]
オールドシルバー



2型 04・08-16 オールドブラック

3型 印象的な住宅外観を演出する、個性豊かなたて横格子デザイン。

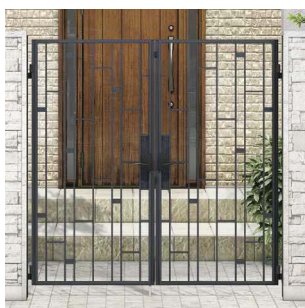

08-16[両開き]
オールドブラック

▶P.324



04・08-14[親子開き]
プラチナステン

ハンドル錠C15型 **標準**



※標準の錠の他、4種類から選択できます(▶P.321)。

シンプルモダン門扉 レジーナ 1型 MMC-R1

適応錠

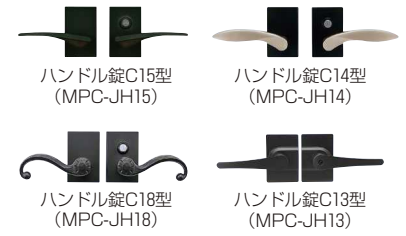

ハンドル錠C15型 (MPC-JH15)

ハンドル錠C14型 (MPC-JH14)

ハンドル錠C18型 (MPC-JH18)

ハンドル錠C13型 (MPC-JH13)

	材質	カラー※					
本体	アルミ鋳物	B7 カームブラック	2K オールドブラック	H2 プラチナステン	2S オールドシルバー	左右兼用	親子あり
門柱	アルミ形材	B7 カームブラック		H2 プラチナステン		表裏 同一模様	シリンダー錠

※錠の色は、門柱と同じくカームブラックまたはプラチナステンからお選びください。

耐風圧強度 **34**m/秒 相当 (施錠時)



画像ナンバー：XM2S1478

08-16 オールドシルバー

呼称	扉1枚寸法 (W×H)	カームブラック・プラチナステン・ (オールドブラック・オールドシルバー)				
		両開きセット		片開きセット		
		門柱	埋込金具	門柱	埋込金具	
08-14	800×1400	¥240,800 〔¥302,400〕	¥205,800 〔¥267,400〕	¥147,300 〔¥178,100〕	¥107,400 〔¥138,200〕	
08-16	800×1600	¥334,000 〔¥392,400〕	¥298,200 〔¥356,600〕	¥194,400 〔¥223,600〕	¥153,600 〔¥182,800〕	
親子	04・08-14	400・800×1400	¥212,200 〔¥262,100〕	¥177,200 〔¥227,100〕	—	—
	04・08-16	400・800×1600	¥291,600 〔¥341,500〕	¥255,800 〔¥305,700〕	—	—
選択	ハンドル錠C14型/C18型	差額なし		差額なし		
	ハンドル錠C13型	¥ 9,100減算		¥ 2,600減算		
別売品	外開き部品(注)	¥ 16,200	(内・外兼用)	¥ 10,400	¥ 1,800	

XMMC001

- 価格は、内開き仕様でハンドル錠C15型での価格です。また、本体色が2色塗装の場合には〔 〕内の価格となります。
- 各仕様の変更は、セット価格から加算および減算してください。
- オプション：門扉ストッパー ▶P.1813
- (注) 外開き施工の場合は、専用の外開き部品が必要となります。また、片・外開き施工の場合、錠はハンドル錠C13型をご使用ください。

施工上のご注意

- 「レジーナ」門扉は、門柱・内開き180°施工において140°までが開き限度となります。そのため門扉ストッパー(▶P.1813)の併用をお勧めいたします。



オールドブラック



04・08-14 オールドブラック

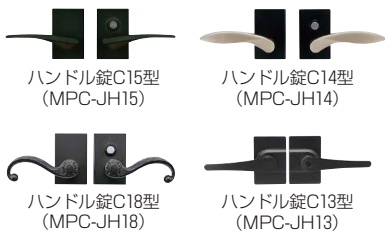

シンプルモダン門扉 レジーナ 2型 MMC-R2

適応錠

左右兼用	親子あり	本体	材質				カラー※			
			アルミ鋳物	B7 カームブラック	2K オールドブラック	H2 ブラチナステン	2S オールドシルバー			
表裏同一模様	シリンダー錠	門柱	アルミ形材	B7 カームブラック	H2 ブラチナステン					

※錠の色は、門柱と同じくカームブラックまたはブラチナステンからお選びください。

耐風圧強度 **34**m/秒相当 (施錠時)



08-16 カームブラック

呼称	扉1枚寸法 (W×H)	カームブラック・ブラチナステン・オールドブラック・オールドシルバー			
		両開きセット		片開きセット	
		門柱	埋込金具	門柱	埋込金具
08-14	800×1400	¥240,800 (¥302,400)	¥205,800 (¥267,400)	¥147,300 (¥178,100)	¥107,400 (¥138,200)
08-16	800×1600	¥334,000 (¥392,400)	¥298,200 (¥356,600)	¥194,400 (¥223,600)	¥153,600 (¥182,800)
親子	04・08-14	¥212,200 (¥262,100)	¥177,200 (¥227,100)	—	—
	04・08-16	¥291,600 (¥341,500)	¥255,800 (¥305,700)	—	—
選択	ハンドル錠C14型/C18型	差額なし		差額なし	
	ハンドル錠C13型	¥ 9,100減算		¥ 2,600減算	
別売品	外開き部品(注)	¥ 16,200	(内・外兼用)	¥ 10,400	¥ 1,800

XMMCR002

- 価格は、内開き仕様でハンドル錠C15型での価格です。また、本体色が2色塗装の場合には〔 〕内の価格となります。
 - 各仕様の変更は、セット価格から加算および減算してください。
 - オプション:門扉ストッパー ▶P.1813
- (注)外開き施工の場合は、専用の外開き部品が必要となります。また、片・外開き施工の場合、錠はハンドル錠C13型をご使用ください。

施工上のご注意

- 「レジーナ」門扉は、門柱・内開き180°施工において140°までが開き限度となります。そのため門扉ストッパー(▶P.1813)の併用をお勧めいたします。



オールドシルバー



04・08-14 オールドシルバー

アルヴァーゴ

門まわり

シンプルモダン
門扉レジーナ

ルナシス

セレス

アールス

鋳物門扉

ファンタジア

オルニス

トリエイション

ラウエールV

ラウエール

商品特長	寸法図	適応部品	施工詳細図	(別冊)規格表
P.316	P.325	P.1806	P.1822	P.1-193

YKK AP EXTERIOR.

323

シンプルモダン門扉 レジーナ 3型 MMC-R3

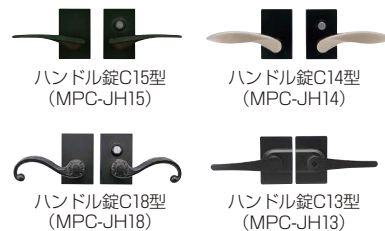

適応錠

	材質	カラー※					
本体	アルミ鋳物	B7 カームブラック	2K オールドブラック	H2 プラチナステン	2S オールドシルバー	左右兼用	親子あり
門柱	アルミ形材	B7 カームブラック		H2 プラチナステン		表裏 同一模様	シリンダー錠

※錠の色は、門柱と同じくカームブラックまたはプラチナステンからお選びください。

耐風圧強度 **34**m/秒 相当
(施錠時)



画像ナンバー：XM2K1482

08-16 オールドブラック

呼称	扉1枚寸法 (W×H)	カームブラック・プラチナステン・ (オールドブラック・オールドシルバー)				
		両開きセット		片開きセット		
		門柱	埋込金具	門柱	埋込金具	
08-14	800×1400	¥240,800 〔¥302,400〕	¥205,800 〔¥267,400〕	¥147,300 〔¥178,100〕	¥107,400 〔¥138,200〕	
08-16	800×1600	¥334,000 〔¥392,400〕	¥298,200 〔¥356,600〕	¥194,400 〔¥223,600〕	¥153,600 〔¥182,800〕	
親子	04・08-14	400・800×1400	¥212,200 〔¥262,100〕	¥177,200 〔¥227,100〕	—	—
	04・08-16	400・800×1600	¥291,600 〔¥341,500〕	¥255,800 〔¥305,700〕	—	—
選択	ハンドル錠C14型/C18型	差額なし		差額なし		
	ハンドル錠C13型	¥ 9,100減算		¥ 2,600減算		
別売品	外開き部品(注)	¥ 16,200	(内・外兼用)	¥ 10,400	¥ 1,800	

XMMCRR003

- 価格は、内開き仕様でハンドル錠C15型での価格です。また、本体色が2色塗装の場合には〔 〕内の価格となります。
 - 各仕様の変更は、セット価格から加算および減算してください。
 - オプション:門扉ストッパー ▶P.1813
- (注)外開き施工の場合は、専用の外開き部品が必要となります。また、片・外開き施工の場合、錠はハンドル錠C13型をご使用ください。



施工上のご注意

- 「レジーナ」門扉は、門柱・内開き180°施工において140°までが開き限度となります。そのため門扉ストッパー(▶P.1813)の併用をお勧めいたします。

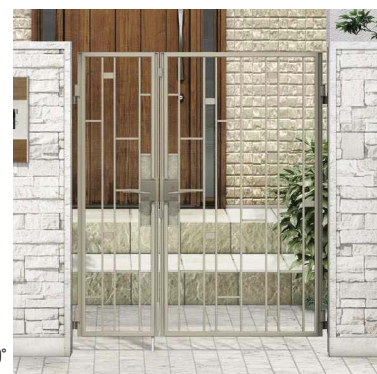

●商品写真の色調は印刷により、実物と多少異なる場合があります。
 ●掲載価格は部材標準販売価格です。消費税、ガラス組込み商品を除くガラス代、組立費及び搬入費、施工費、装飾品等は含まれていません。

シンプルモダン門扉 レジーナ 寸法図

寸法図：縮尺1/50(単位mm)

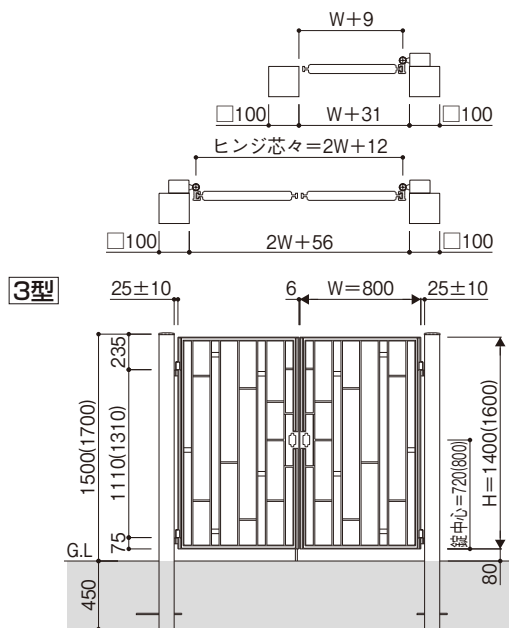
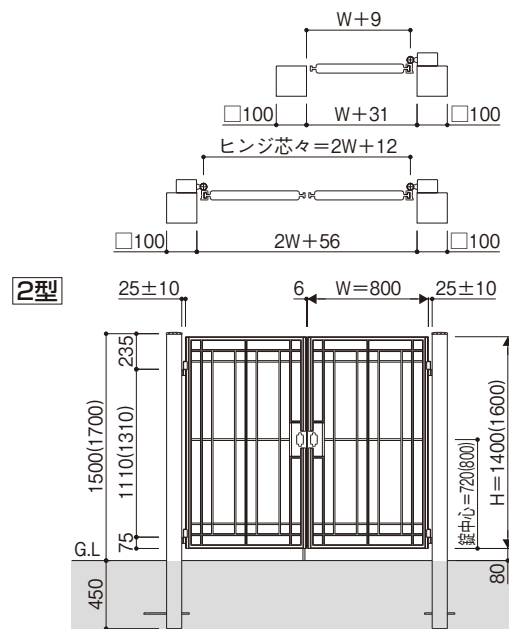
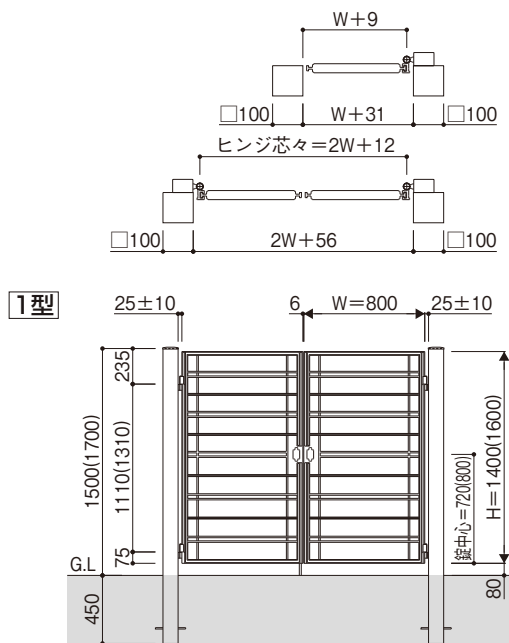

施工上のご注意

- 「レジーナ」門扉は、門柱・内開き180°施工において140°までが開き限度となります。そのため門扉ストッパー(▶P.1813)の併用をお勧めいたします。

アルヴァーゴ

門まわり

シンプルモダン
門扉レジーナ

ルナシス

セレスス

アールス

鋳物門扉

ファンタジア

オルニス

トレーション

ラウエールV

ラウエール

洗練されたデザインと機能のハーモニー。
都市型モダン住宅のエクステリア空間に、
シンプルモダンの提案。

外観イメージに調和する2色のカラーをご用意、同デザインの門扉とのコーディネートも可能です。

また、オプションにてフェンスに個性を表現できる〔テクスチャーアタッチメント〕や、ワンポイントとなる5種類のオーナメントをご用意しました。

参考：〔型材フェンスタイプ〕シンプルモダンフェンス1型 ▶P.798
シンプルモダンフィックスフェンス2型～6型 ▶P.884

カラーバリエーション

B7 **H2**
カームブラック プラチナステン

オーナメント

取付け可能なデザインは、各本文ページにてご確認ください。

デザイン詳細 ▶P.230



写真はMD型
他、計5種類

デザインバリエーション

2型 〈トラス〉 ▶P.864

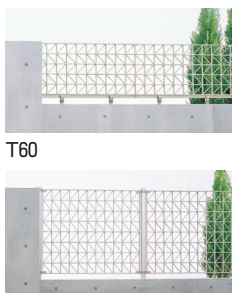
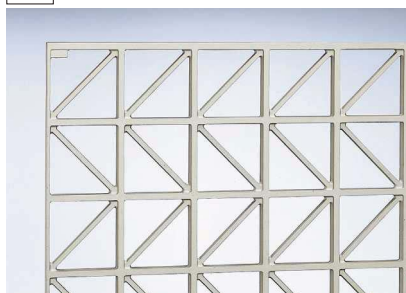

3型 〈イチマツ〉 ▶P.865

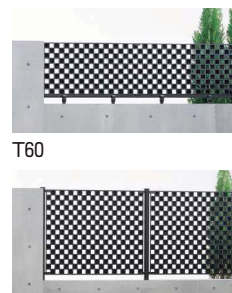
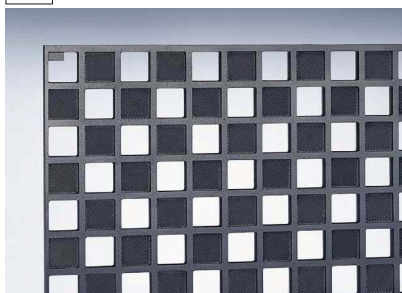

4型 〈グリッド〉 ▶P.866



5型 〈和格子〉 ▶P.867

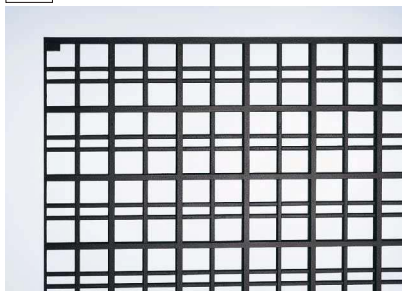

6型 〈ボーダー〉 ▶P.868



7型 〈ゆらぎ〉 ▶P.869



8型 〈グリッド100〉 ▶P.870



8A型 〈グリッド100(樹脂入り)〉 ▶P.871

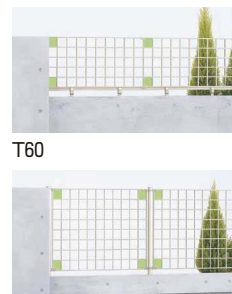

※8A型は、プラチナステンのみとなります。

アルヴァーゴ

ルナシス

フェンス

セレネス

アールス

ファンタジア

オルニス

鋳物フェンス

シンプルモダン

トリディシオン

ラヴェールV

フィックス

忍び返し

固定柱ミニ
ガーデン

**色
オーダー** 規格色以外への色替えが可能です(対応可能色はP.18参照)。ただし、本体以外の部材・部品については、規格色よりお選びください。納期、価格につきましては、最寄りの支店・営業所へお問い合わせください。

スライド自由柱施工〈T60〉



スライド自由柱2型〈家屋側〉
フェンスの下フレームをはさむように施工するアルミ鋳物製のスライド自由柱。ブロックの穴位置に自由に合せられ、フェンス本体をすき間なく設置できます。

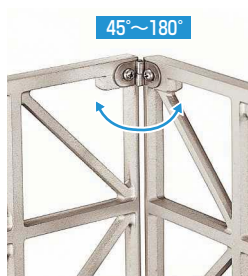

コーナー継手2型〈家屋側〉
フェンスを角度付きで接続するコーナー用の継手。角地の住まいでも、フェンスをすっきりと設置できます。



接続金具〈家屋側〉
フェンスを上下2カ所ですっきりと接続。フェンスの連続使用が可能です(柱に包装)。



端部カバー(別売品)
端部カバーは、切詰めの際にフェンスの切り口を保護する化粧カバーとしてご使用ください。

端部カバー装着時

端部カバー装着時

間仕切柱施工〈T100〉

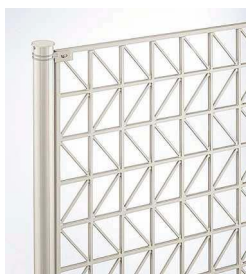

端柱
本体を端部で支える柱です。

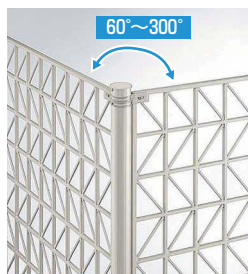

角柱
60°~300°の納まりに対応できます。

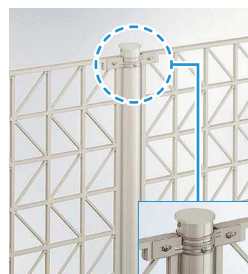

中柱
本体と本体の間に立てる柱です。表裏のない施工ができます。



切詰め端部部品1型(別売品)
切詰め時には「切詰め端部部品1型」が必要です。

切詰め端部部品1型使用時

オプション: テクスチャーアタッチメント

個性豊かな表情を実現。フェンス本体の自由な位置に取付可能なアクセントとして、新たに桑炭色を追加して4色のテクスチャーアタッチメントをご用意しました。本体がプラチナステン色の専用オプションです。門扉用とペアで同色をコーディネートすることも可能です(写真はコーディネート例)。片面柄となります。



シンプルモダン
フェンス8型
T60(自由柱施工)
プラチナステン
オプション:
テクスチャー
アタッチメント
(ハニーチェリー)
付き

カラーバリエーション

W6

桑炭

W7

ハニー
チェリー

YF

キャラメル
チーク

Z9

ショコラ
ウォールナット



間仕切柱施工 T100



中柱〈道路側〉



端柱〈道路側〉

(注)間仕切柱施工(T100)の場合、テクスチャーアタッチメントはフェンス本体の端部にも取付可能です。

自由柱施工 T60

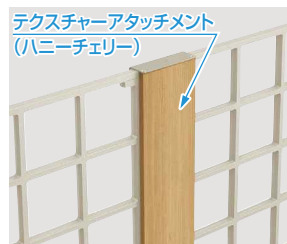

〈道路側〉



〈家屋側〉

アルヴァーゴ

ルナシス

フェンス

セレネス

アイラス

ファンタジア

オルニス

鋳物フェンス

シンプルモダン

トラディショナル

ラヴェールV

フィックス

忍び返し

固定柱ミニ

シンプルモダンフェンス2型 MFC-2

アルヴァーゴ

ルナシス

フェンス

セレネス

アーラス

ファンタジア

オルニス

鑄物フェンス

シンプルモダン

トリデザイン

ラヴェールV

フィックス

忍び返し

固定柱ミニ

	材質	カラー	
本体	アルミ鋳物	B7 カームブラック	H2 プラチナステン

自由柱 間仕切柱 オナメント ペア商品

トラス

門扉・フィックスフェンス

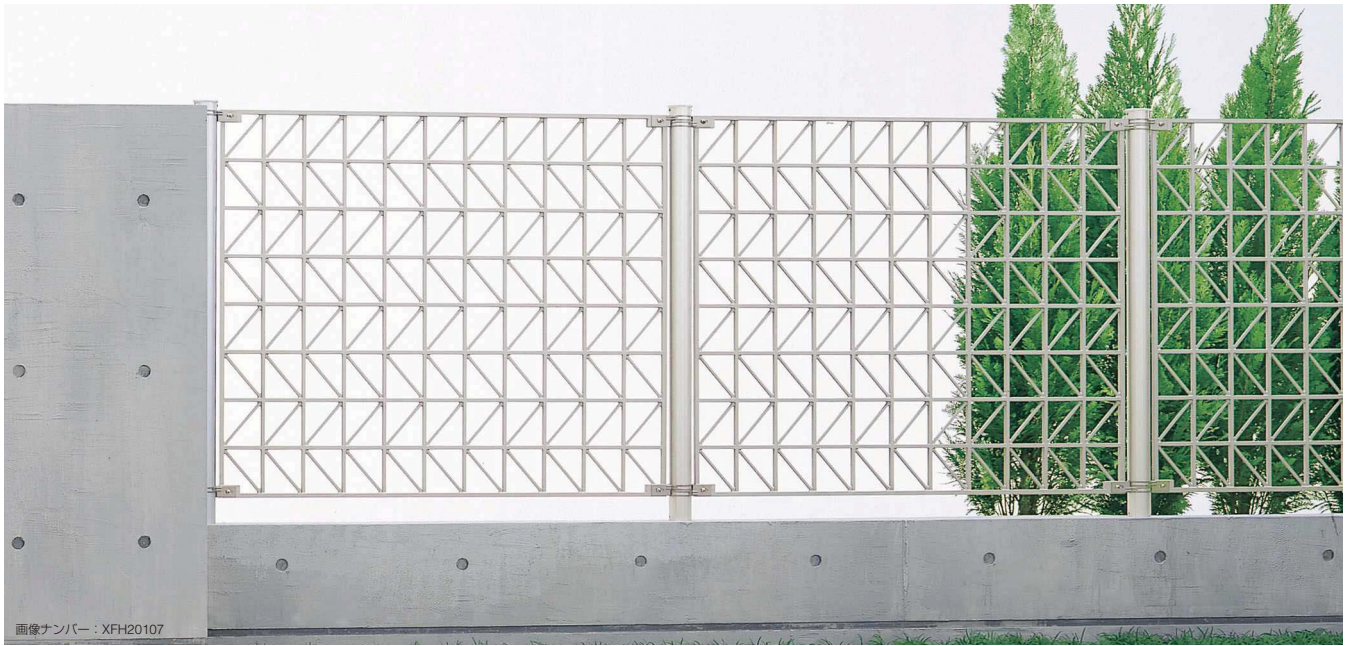

T100 (間仕切柱施工) プラチナステン



T60 (自由柱施工) カームブラック



T60 (自由柱施工) プラチナステン

フェンス本体		価格	寸法 (W×H)
本体	T 60	¥26,900	1000×600
	T 100	¥47,800	1125×1000

XMFC0001

オプション テクスチャーアタッチメント	
T60用	T100用
¥8,200	¥10,500

XMFC0013

自由柱施工 T60用	価格	間仕切柱施工 T100用	価格
スライド自由柱2型(2本で1組)	¥5,000	中柱・角柱(1本入り)	¥18,700
コーナー継手2型(2個で1組)	¥1,000	端柱(1本入り)	¥16,400
端部カバー-8型(1本入り)(注1)	¥2,100	切詰端部部品1型(注2)	¥4,700

XMFC0003

XMFC0004

- 価格は本体1枚、支柱・部品は1本または1組あたりの価格です。
 - 本体のT60は自由柱施工専用、T100は間仕切柱施工専用となります。
 - テクスチャーアタッチメントは、本体がプラチナステン専用オプションです。ワンポイントアクセントとして、また、ペア門扉とのコーディネートにご使用ください(▶P.863)。
 - オナメントMA型・MB型の取付けが可能です。▶P.230
- (注1) 端部カバー (T60用) は切詰めの際の化粧カバーとしてお使いください。
 (注2) 本体の切詰めの際は、必ず別売品の切詰め端部部品 (T100用) をお手配ください。



T100 (間仕切柱施工) カームブラック

●自由柱施工(T60)

●間仕切柱施工(T100)

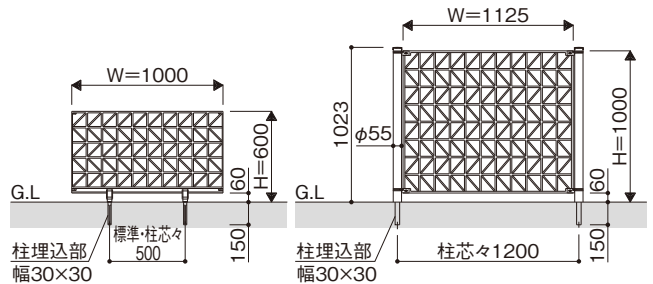

寸法図:縮尺1/50(単位mm)

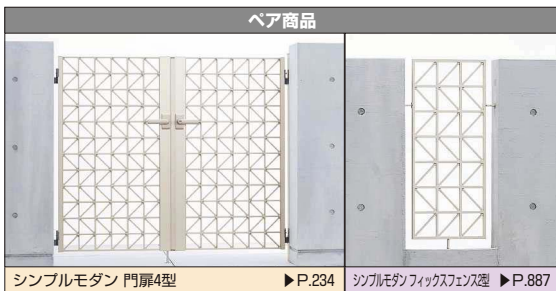

シンプルモダン 門扉4型 ▶P.234

シンプルモダンフィックスフェンス選 ▶P.887

864

商品特長 P.862
 施工詳細図 P.1861
 (別冊)規格表 P.1-522・524

★この商品は、転落による重大事故が起きる恐れのある場所には、使用できません(▶P.1940)。
 ●商品写真の色調は印刷により、実物と多少異なる場合があります。
 ●掲載価格は部材標準販売価格です。消費税、ガラス組み込み商品を除くガラス代、組立費及び搬入費、施工費、装飾品等は含まれていません。

シンプルモダンフェンス3型 MFC-3

イチマツ

自由柱 間仕切柱 ペア商品

門扉・フィックスフェンス

	材質	カラー	
本体	アルミ鋳物	B7 カームブラック	H2 ブラチナステン

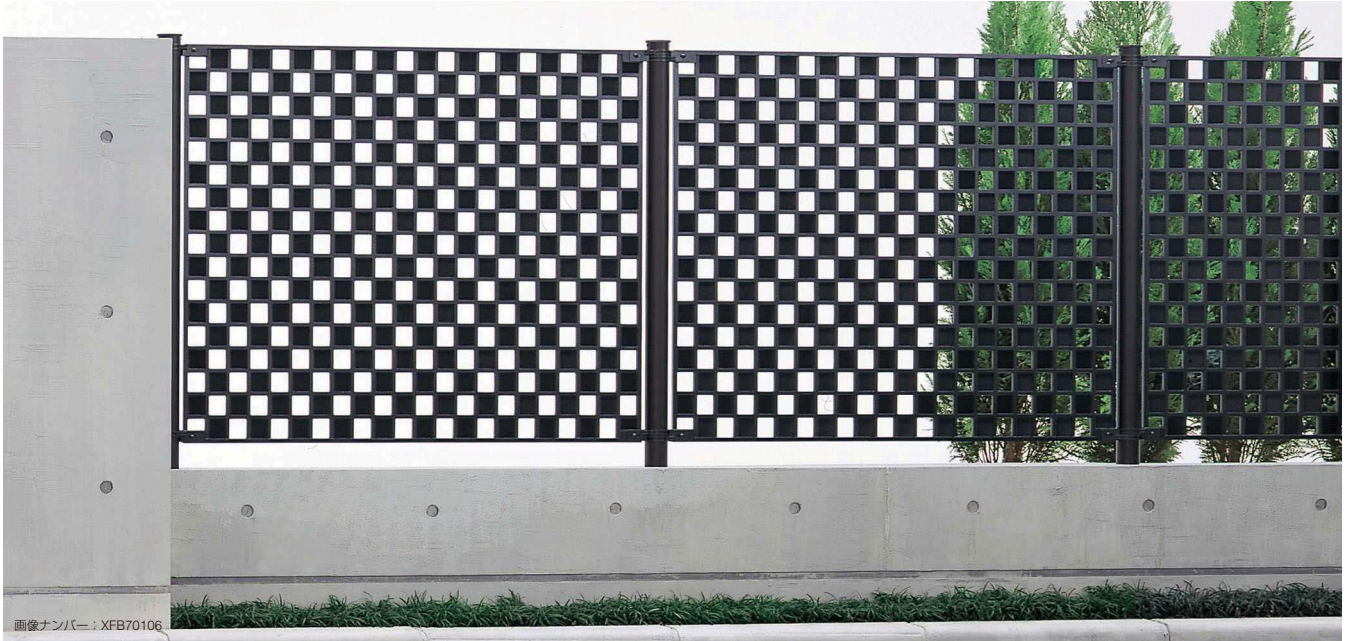

T100 (間仕切柱施工) カームブラック

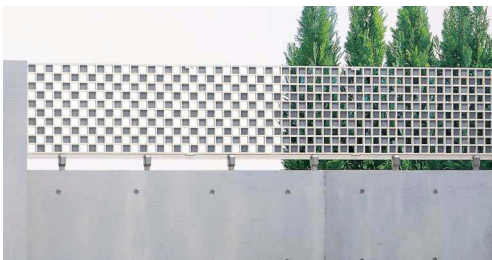

T60 (自由柱施工) ブラチナステン

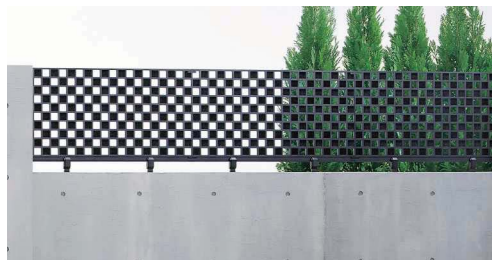

T60 (自由柱施工) カームブラック

フェンス本体		価格	寸法 (W×H)
本体	T 60	¥35,000	1000×600
	T100	¥66,500	1125×1000

XMFC0002

オプション テクスチャーアタッチメント	
T60用	T100用
¥8,200	¥10,500

XMFC0013

自由柱施工 T60用	価格
スライド自由柱2型(2本で1組)	¥5,000
コーナー継手2型(2個で1組)	¥1,000
端部カバー8型(1本入り)(注1)	¥2,100

XMFC0003

間仕切柱施工 T100用	価格
中柱・角柱(1本入り)	¥18,700
端柱(1本入り)	¥16,400
切詰端部部品1型(注2)	¥4,700

XMFC0004

- 価格は本体1枚、支柱・部品は1本または1組あたりの価格です。
- 本体のT60は自由柱施工専用、T100は間仕切柱施工専用となります。
- テクスチャーアタッチメントは、本体がブラチナステン専用オプションです。ワンポイントアクセントとして、また、ペア門扉とのコーディネートにご使用ください(▶P.863)。

(注1) 端部カバー(T60用)は切詰めの際の化粧カバーとしてお使いください。
(注2) 本体の切詰めの際は、必ず別売品の切詰め端部部品(T100用)をお手配ください。

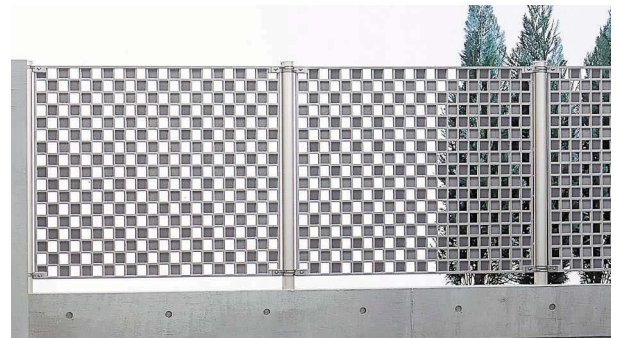

T100 (間仕切柱施工) ブラチナステン



シンプルモダン 門扉6型 ▶P.236 シンプルモダンフィックスフェンス型 ▶P.888

●自由柱施工(T60)

●間仕切柱施工(T100)

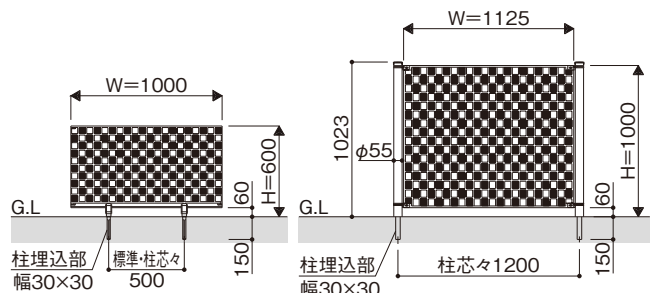

寸法図:縮尺1/50(単位mm)

商品特長 P.862 施工詳細図 P.1861 (別冊)規格表 P.1-522・524

YKK AP EXTERIOR.

865

アルヴァーゴ

ルナシス

フェンス

セレネス

アールス

ファンタジア

オルニス

鋳物フェンス

シンプルモダン

トラディション

ラヴェールV

フィックス

忍び返し

固定柱ミニ

シンプルモダンフェンス4型 MFC-4

アルヴァーゴ

ルナシス

フェンス

セレネス

アーラス

ファンタジア

オルニス

鑄物フェンス

シンプルモダン

トレンディオン

ラヴェールV

フィックス

忍び返し

固定柱ミニ
ガーデン

	材質	カラー	
本体	アルミ鋳物	B7 カームブラック	H2 プラチナステン

自由柱 間仕切柱 オーナメント ペア商品

グリッド

門扉・
フィックスフェンス



画像ナンバー：XFH20166

T100 (間仕切柱施工) プラチナステン



T60 (自由柱施工) カームブラック



T60 (自由柱施工) プラチナステン

フェンス本体		価格	寸法 (W×H)
本体	T60	¥24,500	1000×600
	T100	¥43,200	1125×1000

XMFC0005

オプション テクスチャーアタッチメント	
T60用	T100用
¥8,200	¥10,500

XMFC0013

自由柱施工 T60用	価格
スライド自由柱2型(2本で1組)	¥5,000
コーナー継手2型(2個で1組)	¥1,000
端部カバー8型(1本入り)(注1)	¥2,100

XMFC0003

間仕切柱施工 T100用	価格
中柱・角柱(1本入り)	¥18,700
端柱(1本入り)	¥16,400
切詰端部部品1型(注2)	¥4,700

XMFC0004

- 価格は本体1枚、支柱・部品は1本または1組あたりの価格です。
 - 本体のT60は自由柱施工専用、T100は間仕切柱施工専用となります。
 - テクスチャーアタッチメントは、本体がプラチナステン専用オプションです。ワンポイントアクセントとして、また、ペア門扉とのコーディネートにご使用ください(▶P.863)。
 - オーナメントMA型～ME型の取付けが可能です。▶P.230
- (注1) 端部カバー(T60用)は切詰めの際の化粧カバーとしてお使いください。
(注2) 本体の切詰めの際は、必ず別売品の切詰め端部部品(T100用)をお手配ください。



T100 (間仕切柱施工) カームブラック

●自由柱施工(T60)

●間仕切柱施工(T100)



シンプルモダン 門扉6型 ▶P.238

シンプルモダン フィックスフェンス 型 ▶P.889

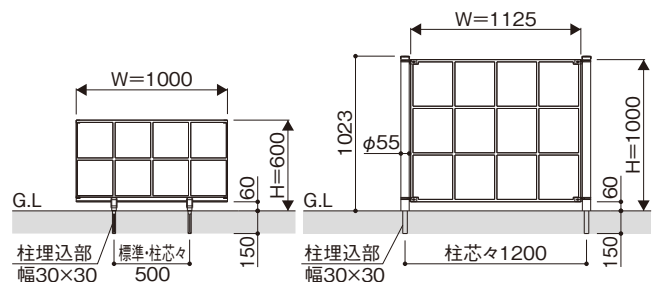

寸法図:縮尺1/50(単位mm)

866

商品特長 P.862
施工詳細図 P.1861
(別冊)規格表 P.1-522・524

★この商品は、転落による重大事故が起きる恐れのある場所には、使用できません(▶P.1940)。

●商品写真の色調は印刷により、実物と多少異なる場合があります。

●掲載価格は部材標準販売価格です。消費税、ガラス組み込み商品を除くガラス代、組立費及び搬入費、施工費、装飾品等は含まれていません。

シンプルモダンフェンス5型 MFC-5

和格子

自由柱 間仕切柱 オーナメント ペア商品

門扉・フィックスフェンス

	材質	カラー	
本体	アルミ鋳物	B7 カームブラック	H2 プラチナステン



画像ナンバー: XFB70167

T100 (間仕切柱施工) カームブラック

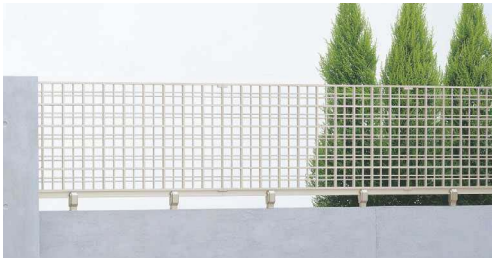

T60 (自由柱施工) プラチナステン



T60 (自由柱施工) カームブラック

フェンス本体		価格	寸法 (W×H)
本体	T60	¥35,000	1000×600
	T100	¥66,500	1125×1000

XMFC0006

オプション テクスチャーアタッチメント	
T60用	T100用
¥8,200	¥10,500

XMFC0013

自由柱施工 T60用		価格
スライド自由柱2型(2本で1組)		¥5,000
コーナー継手2型(2個で1組)		¥1,000
端部カバー8型(1本入り)(注1)		¥2,100

XMFC0003

間仕切柱施工 T100用		価格
中柱・角柱(1本入り)		¥18,700
端柱(1本入り)		¥16,400
切詰端部部品1型(注2)		¥4,700

XMFC0004

- 価格は本体1枚、支柱・部品は1本または1組あたりの価格です。
 - 本体のT60は自由柱施工専用、T100は間仕切柱施工専用となります。
 - テクスチャーアタッチメントは、本体がプラチナステン専用オプションです。ワンポイントアクセントとして、また、ペア門扉とのコーディネートにご使用ください (▶P.863)。
 - オーナメントMD型・ME型の取付けが可能です。▶P.230
- (注1) 端部カバー (T60用) は切詰めの際の化粧カバーとしてお使いください。
 (注2) 本体の切詰めの際は、必ず別売品の切詰め端部部品 (T100用) をお手配ください。



T100 (間仕切柱施工) プラチナステン

●自由柱施工(T60)

●間仕切柱施工(T100)

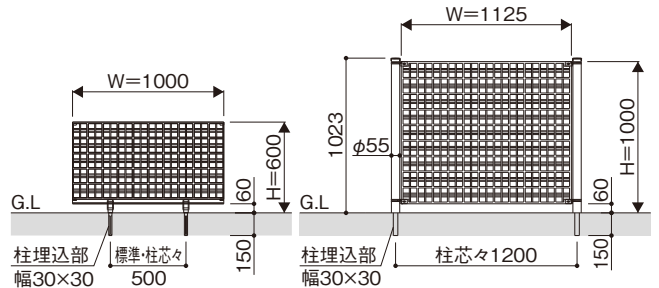
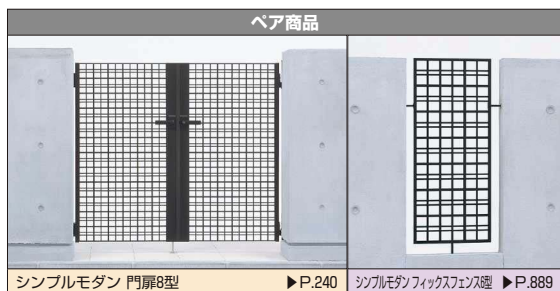

寸法図:縮尺1/50(単位mm)

商品特長 P.862 施工詳細図 P.1861 (別冊)規格表 P.1-522・524

YKK AP EXTERIOR.

867

アルヴァーゴ
ルナシス
フェンス
セレネス
アールス
ファンタジア
オルニス
鋳物フェンス
シンプルモダン
トラディション
ラヴェールV
フィックス
忍び返し
固定柱ミニ

シンプルモダンフェンス6型 MFC-6

アルヴァーゴ

ルナシス

フェンス

セレネス

アーラス

ファンタジア

オルニス

鋳物フェンス

シンプルモダン

トランディション

ラヴェールV

フィックス

忍び返し

固定柱ミニ

	材質	カラー	
本体	アルミ鋳物	B7 カームブラック	H2 プラチナステン

自由柱 間仕切柱 オーナメント ペア商品 門扉

ボーダー

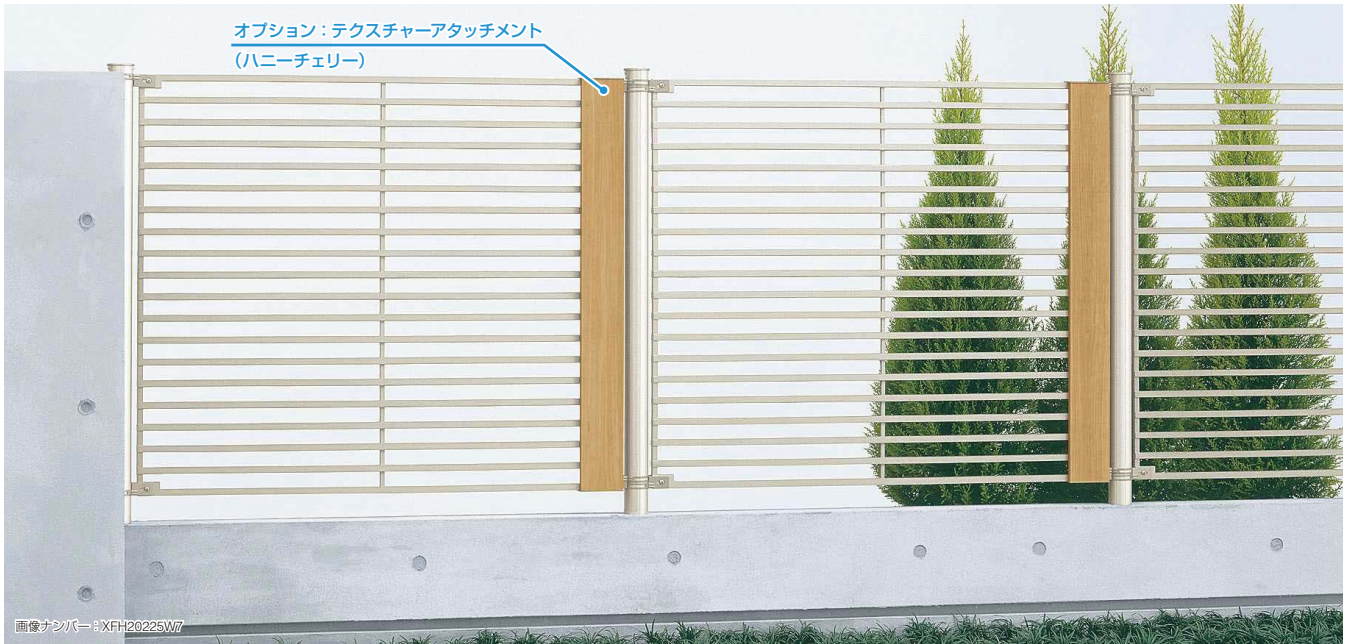

画像ナンバー: XFH20225W7

T100 (間仕切柱施工) プラチナステン オプション: テクスチャーアタッチメント (ハニーチェリー) 付き



T60 (自由柱施工) カームブラック



T60 (自由柱施工) プラチナステン



オプション: テクスチャーアタッチメント (ハニーチェリー) 付き

フェンス本体		価格	寸法 (W×H)
本体	T 60	¥34,600	1000× 600
	T100	¥64,600	1125×1000

XMFC0007

オプション テクスチャーアタッチメント	
T60用	T100用
¥ 8,200	¥10,500

XMFC0013

自由柱施工 T60用	価格
スライド自由柱2型(2本で1組)	¥5,000
コーナー継手2型(2個で1組)	¥1,000
端部カバー10型(1本入り)(注1)	¥2,100

XMFC0008

間仕切柱施工 T100用	価格
中柱・角柱(1本入り)	¥18,700
端柱(1本入り)	¥16,400
切詰端部部品1型(注2)	¥ 4,700
端部カバー11型(1本入り)(注1)	¥ 4,000

XMFC0009

- 価格は本体1枚、支柱・部品は1本または1組あたりの価格です。
- 本体のT60は自由柱施工専用、T100は間仕切柱施工専用となります。
- テクスチャーアタッチメントは、本体がプラチナステン専用オプションです。ワンポイントアクセントとして、また、ペア門扉とのコーディネートにご使用ください (▶P.863)。
- オーナメントMA型～ME型の取付けが可能です。▶P.230
- (注1) 端部カバーは切詰めの際の化粧カバーとしてお使いください。
- (注2) 本体の切詰めの際は、必ず別売品の切詰め端部部品 (T100用) 1型と端部カバー11型をお手配ください。



T100 (間仕切柱施工) カームブラック

●自由柱施工 (T60)

●間仕切柱施工 (T100)

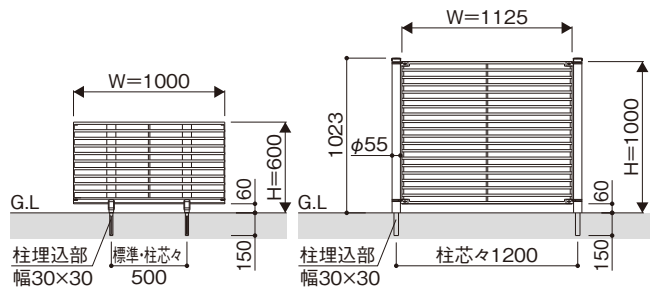

寸法図: 縮尺1/50 (単位mm)



シンプルモダン 門扉10型 ▶P.242

868

商品特長 P.862 施工詳細図 (別冊) 規格表 P.1861 P.1-523・525

★この商品は、転落による重大事故が起きる恐れのある場所には、使用できません (▶P.1940)。
●商品写真の色調は印刷により、実物と多少異なる場合があります。
●掲載価格は部材標準販売価格です。消費税、ガラス組込み商品を除くガラス代、組立費及び搬入費、施工費、装飾品等は含まれていません。

シンプルモダンフェンス7型 MFC-7

ゆらぎ

自由柱 間仕切柱 ペア商品 門扉

	材質	カラー	
本体	アルミ鋳物	B7 カームブラック	H2 プラチナステン

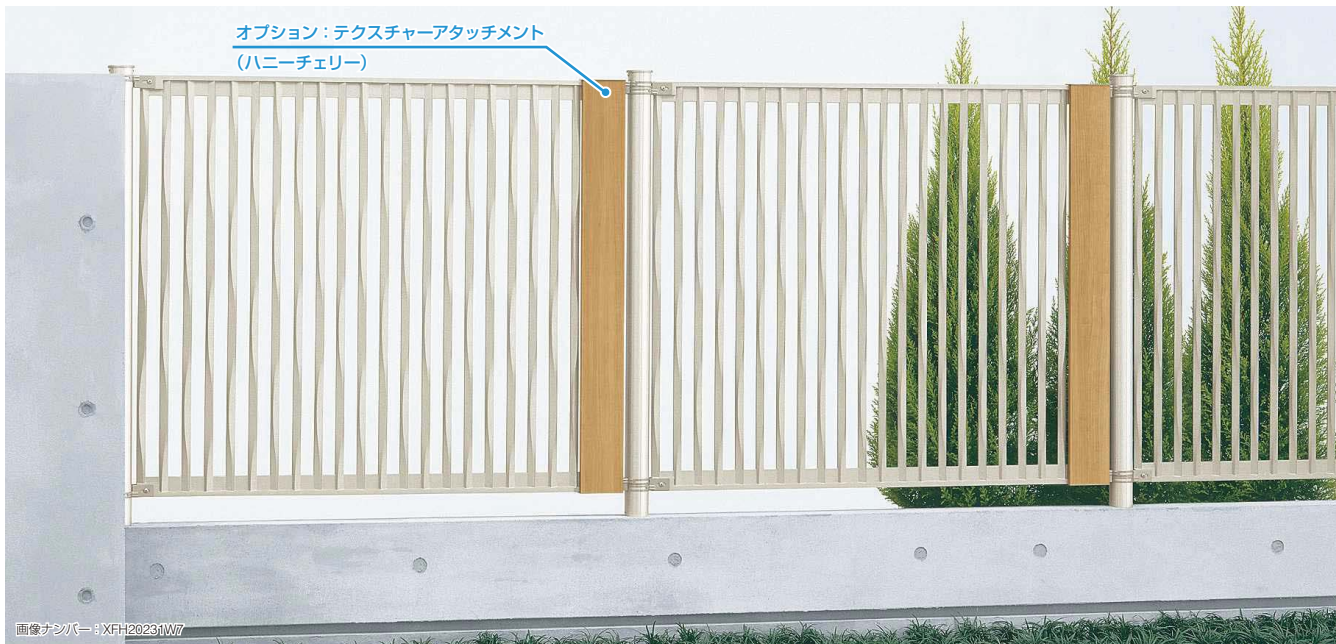

T100 (間仕切柱施工) プラチナステン オプション: テクスチャーアタッチメント (ハニーチェリー) 付き



T60 (自由柱施工) カームブラック



T60 (自由柱施工) プラチナステン



オプション: テクスチャーアタッチメント (ハニーチェリー) 付き

フェンス本体		価格	寸法 (W×H)
本体	T 60	¥33,400	1000×600
	T 100	¥63,500	1125×1000

XMFC0010

オプション テクスチャーアタッチメント	
T60用	T100用
¥8,200	¥10,500

XMFC0013

自由柱施工 T60用		価格
スライド自由柱2型(2本で1組)		¥5,000
コーナー継手2型(2個で1組)		¥1,000
端部カバー-8型(1本入り)(注1)		¥2,100

XMFC0003

間仕切柱施工 T100用		価格
中柱・角柱(1本入り)		¥18,700
端柱(1本入り)		¥16,400
切詰端部部品1型(注2)		¥4,700

XMFC0004

- 価格は本体1枚、支柱・部品は1本または1組あたりの価格です。
- 本体のT60は自由柱施工専用、T100は間仕切柱施工専用となります。
- テクスチャーアタッチメントは、本体がプラチナステン専用オプションです。ワンポイントアクセントとして、また、ペア門扉とのコーディネートにご使用ください (▶P.863)。

(注1) 端部カバー (T60用) は切詰めの際の化粧カバーとしてお使いください。
(注2) 本体の切詰めの際は、必ず別売品の切詰め端部部品 (T100用) をお手配ください。



T100 (間仕切柱施工) カームブラック



●自由柱施工 (T60)

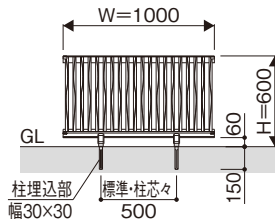

●間仕切柱施工 (T100)

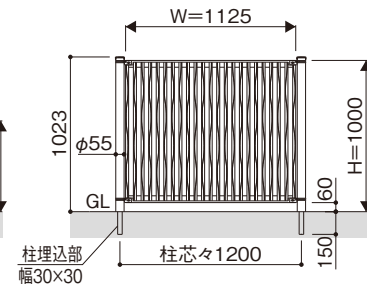

寸法図: 縮尺1/50 (単位mm)

商品特長 P.862 施工詳細図 P.1861 (別冊) 規格表 P.1-523・525

YKK AP EXTERIOR.

869

アルヴァーゴ
ルナシス
フェンス
セレネス
アーラス
ファンタジア
オルニス
鋳物フェンス
シンプルモダン
トラディション
ラヴェールV
フィックス
忍び返し
固定柱ミニ

シンプルモダンフェンス8型 MFC-8

アルヴァーゴ

ルナシス

フェンス

セレネス

アーラス

ファンタジア

オルニス

鑄物フェンス

シンプルモダン

トリデザイン

ラヴェールV

フィックス

忍び返し

固定柱ミニ
ガーデン

	材質	カラー	
本体	アルミ鋳物	B7 カームブラック	H2 プラチナステン

自由柱 間仕切柱 オナメント ペア商品

グリッド100

門扉・
フィックスフェンス

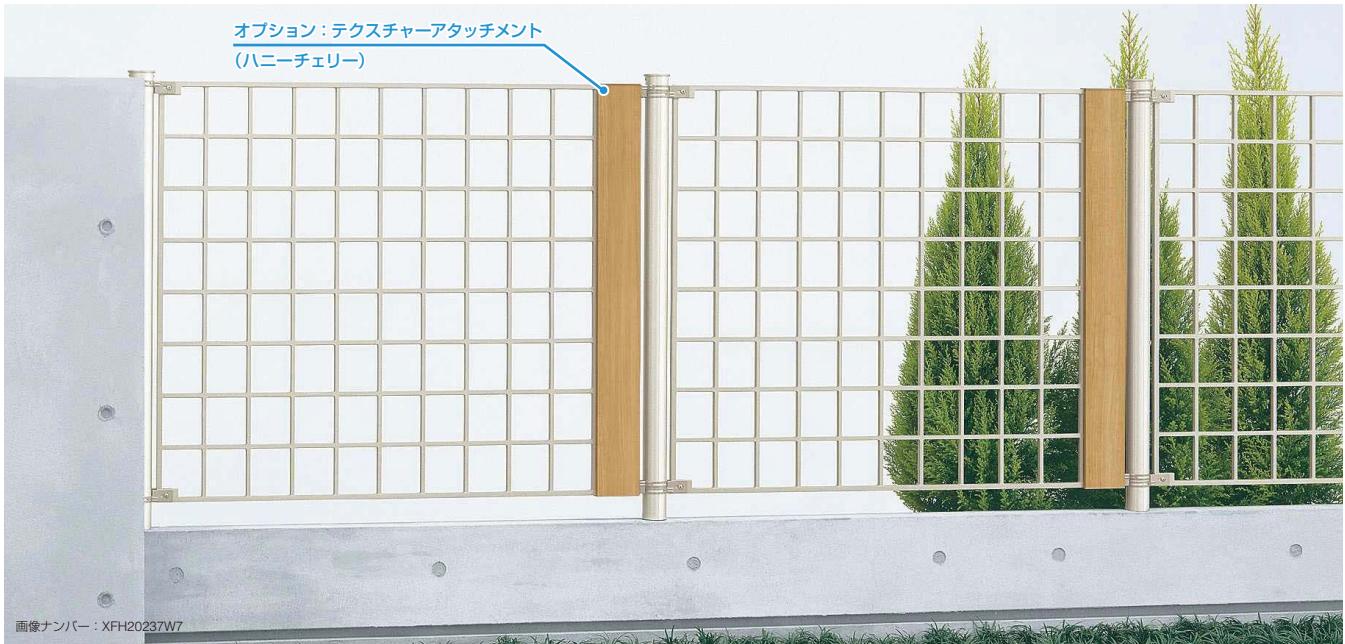

T100 (間仕切柱施工) プラチナステン オプション: テクスチャーアタッチメント (ハニーチェリー) 付き



T60 (自由柱施工) カームブラック



T60 (自由柱施工) プラチナステン



オプション: テクスチャーアタッチメント (ハニーチェリー) 付き

フェンス本体		価格	寸法 (W×H)
本体	T60	¥25,700	1000×600
	T100	¥45,700	1125×1000

XMFC0011

オプション テクスチャーアタッチメント	
T60用	T100用
¥8,200	¥10,500

XMFC0013

自由柱施工 T60用	価格
スライド自由柱2型(2本で1組)	¥5,000
コーナー継手2型(2個で1組)	¥1,000
端部カバー-8型(1本入り)(注1)	¥2,100

XMFC0003

間仕切柱施工 T100用	価格
中柱・角柱(1本入り)	¥18,700
端柱(1本入り)	¥16,400
切詰端部部品1型(注2)	¥4,700

XMFC0004

- 価格は本体1枚、支柱・部品は1本または1組あたりの価格です。
 - 本体のT60は自由柱施工専用、T100は間仕切柱施工専用となります。
 - テクスチャーアタッチメントは、本体がプラチナステン専用オプションです。ワンポイントアクセントとして、また、ペア門扉とのコーディネートにご使用ください (▶P.863)。
 - オナメントMA型~ME型の取付けが可能です。▶P.230
- (注1) 端部カバー (T60用) は切詰めの際の化粧カバーとしてお使いください。
(注2) 本体の切詰めの際は、必ず別売品の切詰め端部部品 (T100用) をお手配ください。



T100 (間仕切柱施工) カームブラック

●自由柱施工(T60)

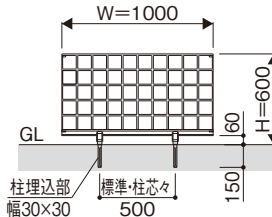

●間仕切柱施工(T100)

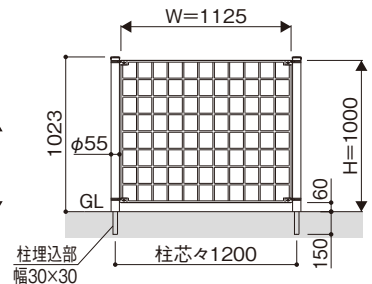

寸法図: 縮尺1/50(単位mm)

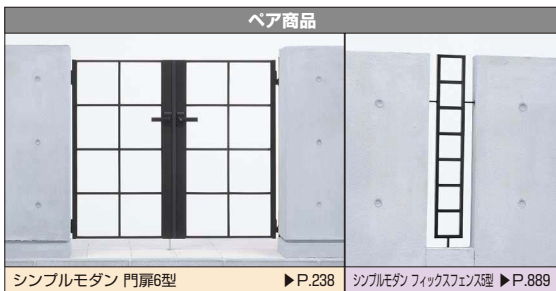

870

商品特長 P.862 施工詳細図 (別冊) 規格表 P.1861 P.1-523・525

★この商品は、転落による重大事故が起きる恐れのある場所には、使用できません (▶P.1940)。

●商品写真の色調は印刷により、実物と多少異なる場合があります。

●掲載価格は部材標準販売価格です。消費税、ガラス組込み商品を除くガラス代、組立費及び搬入費、施工費、装飾品等は含まれていません。

シンプルモダンフェンス8A型 MFC-8A

こちらの商品は納期を要します。
詳しくはご確認ください。

グリッド100(樹脂入り)

自由柱

間仕切柱

オーナメント

ヘア商品

	材質	カラー
本体	アルミ鋳物	H2 プラチナステン

門扉・
フィックスフェンス

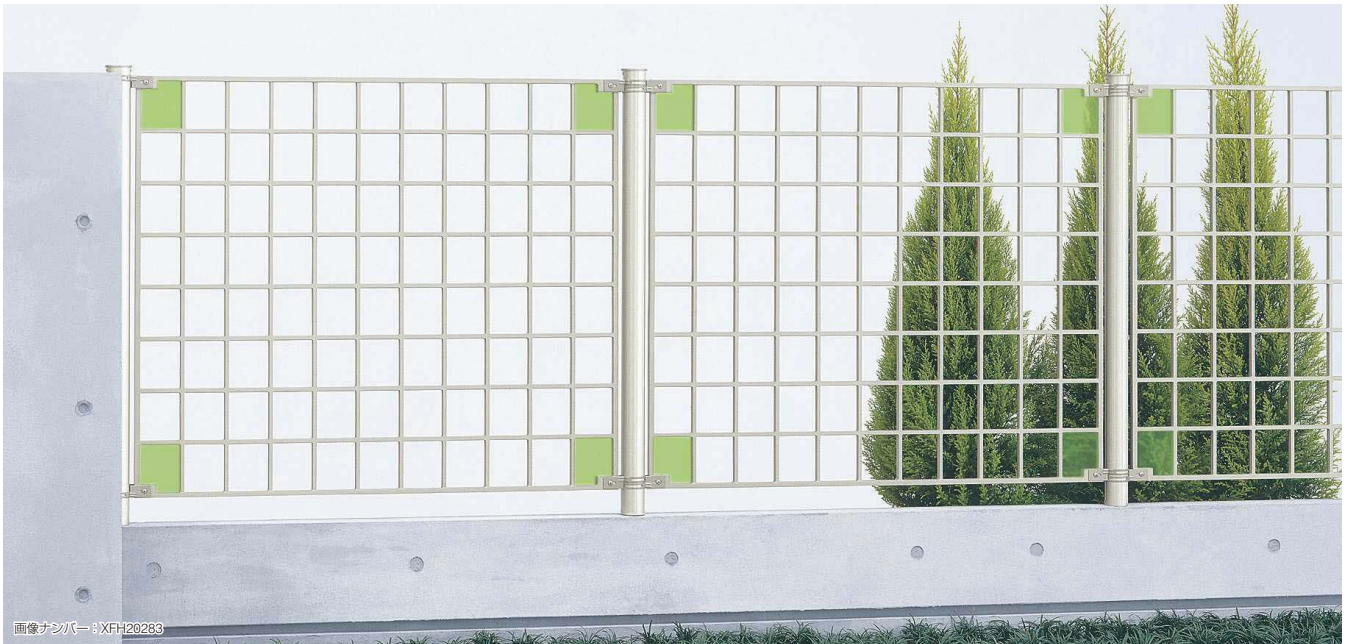

画像ナンバー:XFH20283

T100(間仕切柱施工) プラチナステン



T60(自由柱施工) プラチナステン



オプション:オーナメントMA型(クールシルバー) 付き

フェンス本体		価格	寸法 (W×H)
本体	T 60	¥39,300	1000× 600
	T100	¥73,200	1125× 1000

XMFC0012

自由柱施工 T60用		価格	間仕切柱施工 T100用		価格
スライド自由柱2型(2本で1組)		¥5,000	中柱・角柱(1本入り)		¥18,700
コーナー継手2型(2個で1組)		¥1,000	端柱(1本入り)		¥16,400
端部カバー8型(1本入り)(注1)		¥2,100	切詰端部部品1型(注2)		¥ 4,700

XMFC0003

XMFC0004

- 価格は本体1枚、支柱・部品は1本または1組あたりの価格です。
- 本体のT60は自由柱施工専用、T100は間仕切柱施工専用となります。
- オーナメントMA型～ME型の取付けが可能です。▶P.230
- (注1) 端部カバー (T60用) は切詰めの際の化粧カバーとしてお使いください。
- (注2) 本体の切詰めの際は、必ず別売品の切詰め端部部品(T100用)をお手配ください。

●自由柱施工(T60)

●間仕切柱施工(T100)



シンプルモダン 門扉6型 ▶P.238

シンプルモダンフィックスフェンス型 ▶P.889

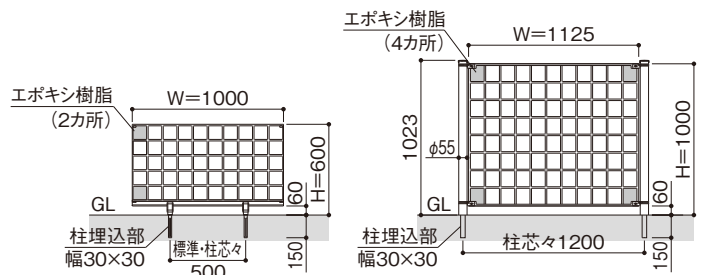

寸法図:縮尺1/50(単位mm)

商品特長 P.862
施工詳細図 P.1861
(別冊)規格表 P.1-523・525

YKK AP
EXTERIOR.

871

アルヴァーゴ

ルナシス

フェンス

セレネス

アールス

ファンタジア

オルニス

鋳物フェンス

シンプルモダン

トラディション

ラヴェールV
ラヴェール

フィックス

忍び返し

固定柱ミニ
ガードン

アルヴァーゴ

ルナシス

フェンス

セレネス

アーラス

ファンタジア

オルニス

鋳物フェンス

シンプルモダン

トリアディシオン

ラヴェールV

フィックス

忍び返し

固定柱ミニ
ガーデン

爽やかな風を通すフィックスフェンスが、 外観のモダンなアクセントに。

フィックスフェンスを部分的にあしらうことで、
外構に開放的なイメージを演出します。
同シリーズの門扉・フェンスとのコーディネートも可能です。

(注) 形材フェンスタイプ シンプルモダンフィックスフェンス1型・7型 ▶P.833

カラーバリエーション

B7

H2

カームブラック プラチナステン

PLAN

住まいの現代的センスを強調し、エクステリアにアクセントを加える シンプルで印象的なコーディネートプラン。

シンプルさを極めた現代的な住まいのイメージに合せ、玄関や窓にはプラチナステンのひさしを設置。また、無機質さを感じさせがちなコンクリートの打ちっばなしのフェンスに、アクセントとなるカームブラックの機能子扉付き門扉、フィックスフェンスをコーディネートし、エクステリア全体を引き締めます。



シンプルモダンフィックスフェンス2型 02-08/シンプルモダン門扉4型(機能子扉AD型) ▶P.234

色
オーダー

シンプルモダンフィックスフェンス2~6型は規格色以外への色替えが可能です(対応可能色はP.18参照)。ただし、本体以外の部材・部品については、規格色よりお選びください。納期、価格につきましては、最寄りの支店・営業所へお問い合わせください。

シンプルモダンフィックスフェンス バリエーション

デザイン

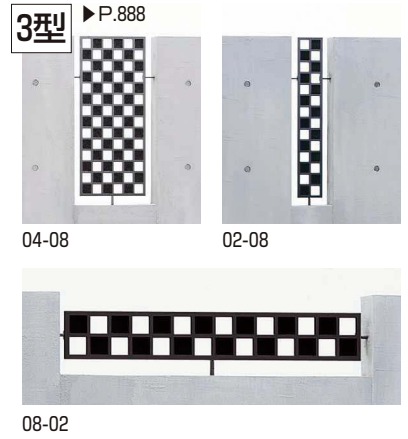
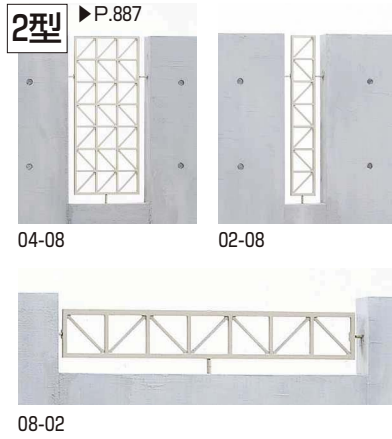

ペア門扉

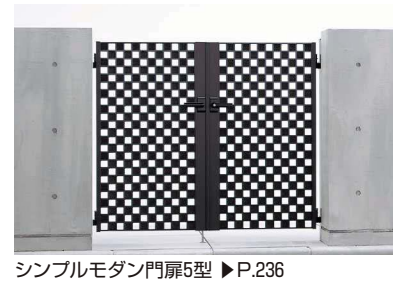

デザイン

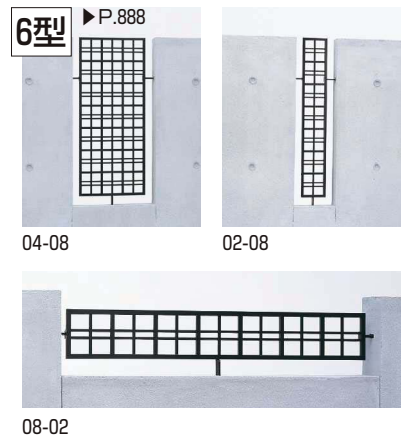
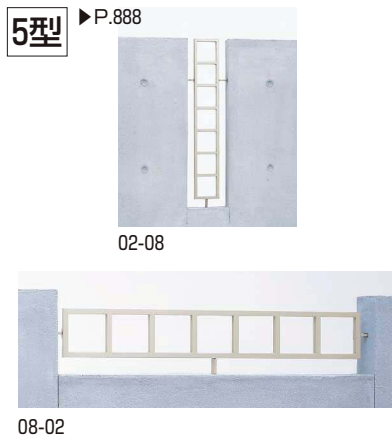
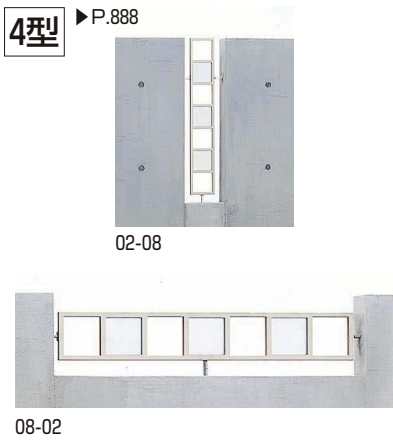

ペア門扉

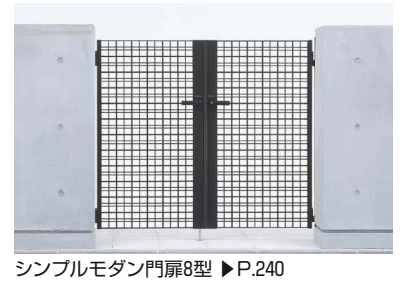

デザイン

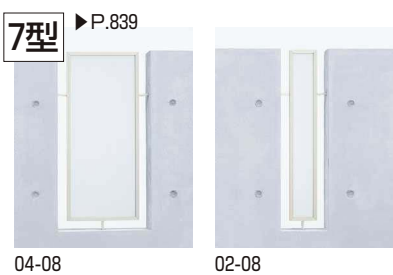

アルヴァーゴ
ルナシス
フェンス
セレネス
アーラス
ファンタジア
オルニス
鑄物フェンス
シンプルモダン
トラディショナル
ラヴェールV!
フィックス
忍び返し
固定柱ミニ・
ガーデン

販売店・建築会社・工務店様へのお願い

【商品選択上のお願い】

- 商品は、使用用途・使用場所などを限定しているもの、専門施工が必要となるものがあります。商品仕様をご確認のうえ、商品を選定してください。
- 商品の製作可能範囲をお守りください。

【組立・施工上のお願い】

- 商品の組立・施工については、必ず説明書に従ってください。

【お施主様引渡し時のお願い】

- 商品の取扱説明書（使い方&お手入れガイドブック）をご用意しています。必ず、お施主様や建築物を管理されている方にお渡しください。

YKK AP
EXTERIOR®

YKK AP株式会社
YKK APエクステリア株式会社

商品に関するご相談・お問い合わせは、

お客様相談室まで

受付時間 / 月～土 9:00～17:00
(日・祝日・年末年始・夏期休暇等を除く)

■一般のお客様
☎ 0120-20-4134

■建築・設計関係者様
☎ 0120-72-4134

<http://www.ykkap.co.jp/>

●お問い合わせ、ご用命は……

* A H 1 5 - 3 0 3 - 1 *

